

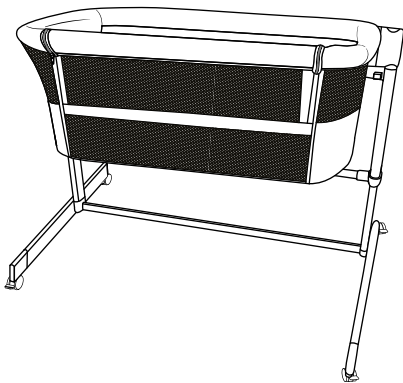

Kinderkraft



NESTE UP² USER GUIDE

(AR) سرير جانبي
(EN) Co-sleeper
(CS) Dětská Postýlka
(DE) Beistellbett
(ES) Cama Infantil
(FR) Lit Bébé
(HU) Gyerekágy
(IT) Lettino Per Bambini
(NL) Baby Bed
(PL) Łóżeczko dziecięce
(PT) Berço Co-Sleeping
(RO) Pătuț Pentru Babeluș Și Copii
(RU) Детская Кроватка
(SK) Detská Postielka
(SV) Baby Sidosäng

دليل الاستخدام
USER MANUAL
NÁVOD K OBSLUZE
BEDIENUNGSANLEITUNG
MANUAL DE USUARIO
GUIDE D'UTILISATION
HASZNÁLATI UTASÍTÁS
ISTRUZIONI PER UTENTE
GEBRUIKSAANWIJZING
INSTRUKCJA OBSŁUGI
MANUAL DE INSTRUÇÕES
MANUAL DE UTILIZARE
РУКОВОДСТВО ПО ЭКСПЛУАТАЦИИ
NÁVOD NA POUŽÍVANIE
ANVÄNDARMANUAL

All rights to this data are entirely reserved to 4Kraft Sp. z o.o. Any unauthorized use or misuse, including usufruct, copying, duplication and sharing, wholly or partially, without consent of 4Kraft Sp. z o.o. may result in legal consequences.

AR	12
CS	15
DE	18
EN	21
ES	24
FR	27
HU	31
IT	33
NL	37
PL	40
PT	43
RO	46
RU	49
SK	52
SV	55

الاشكال هي لأغراض توضيحية فقط ولا تمثل بشكل كاملًا تمثيلاً تشكلاً / Ilustrace jsou pouze orientační a nepředstavují plně zobrazení produktu./Die gezeigten Bilder dienen nur als Referenz, das tatsächliche Produkt kann von der Abbildung abweichen./The illustrations are for illustration only and do not represent the product./Las ilustraciones son meramente orientativas y no constituyen una representación completa del producto./Les illustrations sont données à titre indicatif et ne constituent pas une représentation complète du produit./Az illusztrációk csak tájékoztató jelleűűek és elűűrűethetűűek a valós terméktűűl./Le immagini sono inserite a scopo dimostrativo e non rispecchiano appieno le caratteristiche del prodotto./De afbeeldingen dienen uitsluitend ter illustratie en geven geen volledig beeld van het product./Ilustracje mają charakter poglűűdowy i nie stanowią pełnego odwzorowania produktu./As ilustrações têm uma função informativa e não são uma representação fiel do produto./Ilustraűűiile sunt doar pentru referinűűă și nu reprezintűűă produsul complet./Иллюстрации приведены только для справки и не представляют весь продукт./Obrűűzky slűűžia len na ilustraűűciu a nie sűű š plnym predstavenim produktu./Illustrationer är endast för referens och representerar inte hela produkten

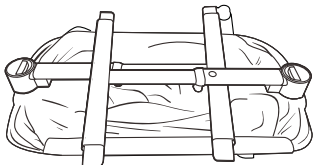

1



2



3



4

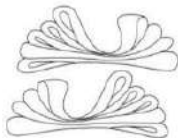

5

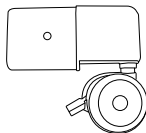

6

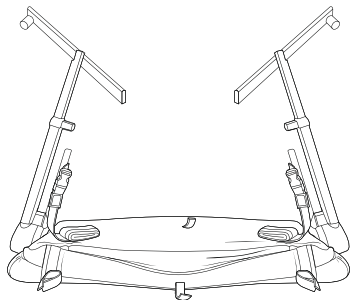

A

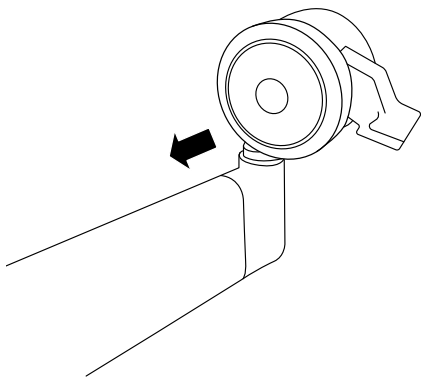

B

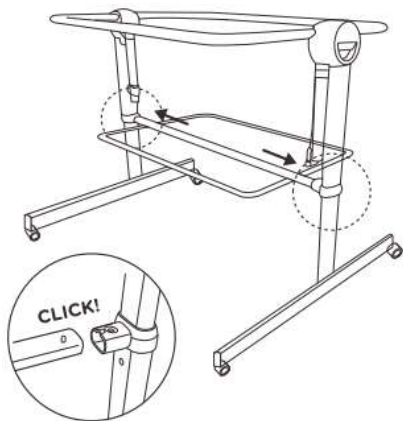

C

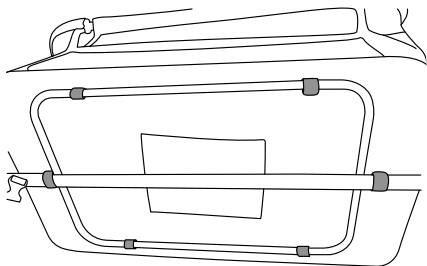

D

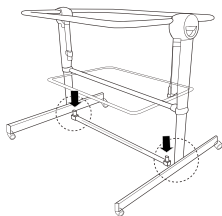

E

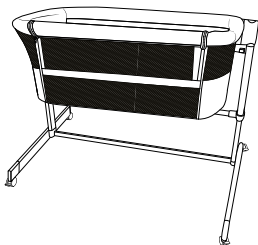

F

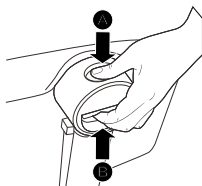

G



H

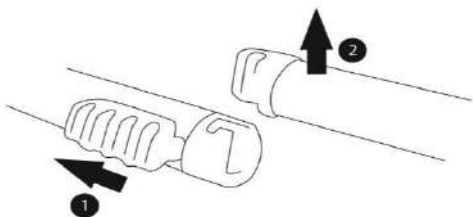

I

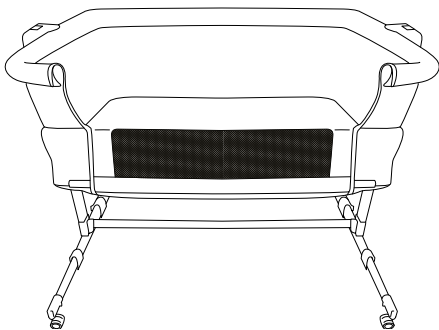

J

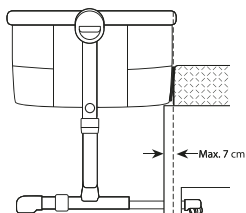
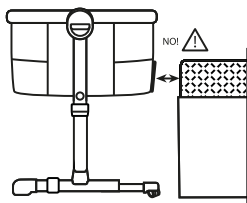
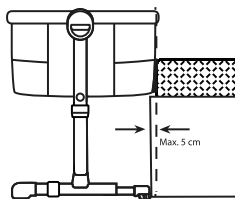
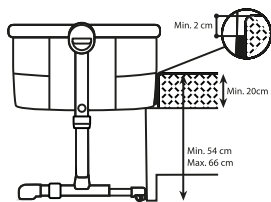
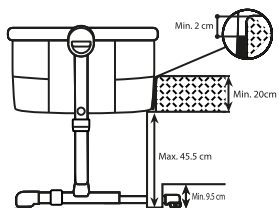



L

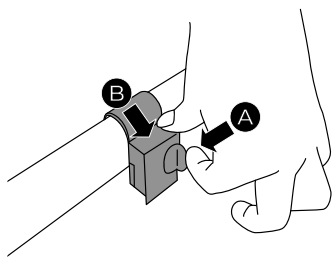

M

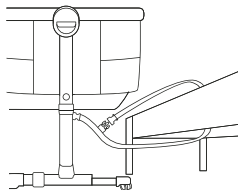
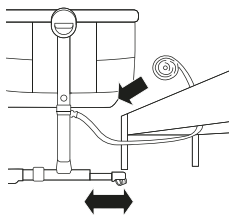

N

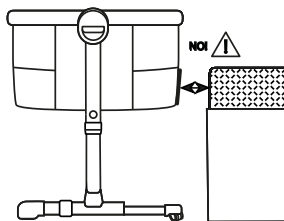
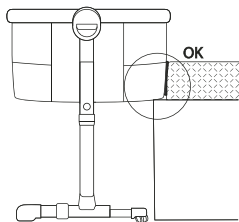

O

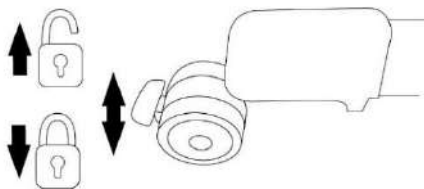

P

ملاحظة مهمة!

اقرأ التعليمات بعناية واحتفظ بها للرجوع إليها في المستقبل

احتياطات السلامة:

- تحذيرات! توقف عن استخدام المنتج بمجرد أن يتمكن الطفل من الجلوس أو الانحناء أو النهوض بنفسه.
- قد يؤدي وضع العناصر الإضافية في المنتج إلى انضغاطه.
- لا تضع المنتج بالقرب من منتج آخر - على سبيل المثال: الخيوط، وحبال/ أسلاك الستائر، وما إلى ذلك - حتى لا يتعرض الطفل لخطر الخنق أو الاختناق.
- لا تستخدم أكثر من فراش واحد في المنتج.
- يجب وضع المنتج على أرضية أفقية.
- لا ينبغي السماح للأطفال الصغار باللعب دون إشراف بالقرب من مهد النوم.
- يجب قفل مهد النوم في الوضع الثابت عندما يُترك الطفل دون رقابة.
- يجب دائماً ربط جميع لوازم التجميع بإحكام وبشكل صحيح.
- يجب الحرص على عدم وجود براغي مفكوكة، لأن قد ينحبس جزء من جسم الطفل أو تشبك ملابسه (مثل: الخيوط، والقلائد، وشرائط الدمي للأطفال، وما إلى ذلك) مما قد يشكل خطر الاختناق.
- انتبه لخطر وجود السجائر المشتعلة والنيران المكشوفة وغيرها من مصادر الحرارة الشديدة - مثل: المدفأة الكهربائية، والتدفئة بالغاز، وما إلى ذلك - بالقرب من مهد النوم.

- مهد النوم: أقصى ميل مسموح به - مستويين.
- لا تستخدم مهد النوم إذا تعرضت أحد أجزائه للتلف أو فقدان أو الكسر. إذا لزم الأمر، اتصل بشركة فور كرافت إس بي. زد أوه. أوه. للحصول على قطع الغيار والمواد اللازمة. لا تستبدل الأجزاء.
- تحذيرات! استخدم الفراش المباع مع مهد النوم هذا فقط ولا تضيف فراش ثاني فوقه إذ قد يؤدي إلى خطر الاختناق.
- فيما يتعلق بوضع سرير الأطفال الجانبي، يلزم استخدام الأحزمة (5). لا تستخدم سرير الأطفال الجانبي إذا تعرضت أحد أجزائه للتلف أو فقدان أو الكسر. إذا لزم الأمر، اتصل بشركة فور كرافت إس بي. زد أوه. أوه. للحصول على قطع الغيار والمواد اللازمة. لا تستبدل الأجزاء.
- يمكن الاطلاع على الارتفاع من أرضية سرير البالغين الذي يتناسب مع السرير الجانبي في الصورة K.
- يمكن العثور على معلومات بشأن أنواع أسرة البالغين التي تتناسب سرير الأطفال الجانبي في الصورة K.
- يجب ألا يستخدم المستخدم النظام تثبيت آخر.
- يُحظر استخدام أسرة الأطفال الجانبية في وضع مائل.
- لمنع خطر الاختناق الناجم عن الانحباس، يجب تثبيت سرير الأطفال الجانبي بسرير البالغين بشكل صحيح باستخدام نظام التثبيت.
- يُحظر وجود فجوة بين الجانب المنخفض لسرير الأطفال الجانبي وفراش سرير البالغين.
- افحص مدى إحكام ربط نظام التثبيت قبل كل استخدام عن طريق سحب سرير الأطفال الجانبي في اتجاه بعيد عن سرير البالغين.
- إذا كانت هناك أي فجوة بين سرير الأطفال الجانبي وسرير البالغين، فلا تستخدم المنتج.
- يجب ألا تسد الفجوات بالوسائد أو البطانيات أو غيرها من الأغراض.
- خطر! ارفع دائماً الجانب المنسدل بالكامل عندما لا يكون السرير مثبتاً بسرير البالغين.
- تحذيرات! لتجنب خطر انحباس رقبة الطفل فوق القضيب العلوي على الجانب المجاور لسرير البالغين، يجب ألا يكون القضيب العلوي أعلى من فراش سرير البالغين.

- **تحذيرات! لتجنب خطر تعرض طفلك للاختناق، يجب دائماً إبقاء نظام التثبيت بسرير البالغين بعيداً عن مهد النوم وخارجه.**

1. قائمة مكونات سرير الأطفال - الصفحة 4

1	هيكل مهد مع غطاء	4	فراش
2	الدعم الأوسط	5	أحزمة ربط
3	الإطار الرئيسي للسرير	6	2xدواليب

2. تركيب سرير الأطفال:

جوّز سطح مناسب حتى لا تتلف المنتج أثناء تجميعه. ضع إطار سرير الأطفال مع الغطاء (1) على سطح مستو. ارفع القوائم حتى تصبح متباعدة (الشكل أ) مع إمساك هيكل السرير، ثم أزل الأغطية البلاستيكية/ الأقفال الموجودة على القوائم وحرك العجلات داخل القوائم (الشكل ب). يتميز التجميع الصحيح بسماع صوت نقرة. اقلب الإطار الرئيسي المفتوح مع الغلاف (1) وضعه على سطح مستو، ثم وصل الدعامة المركزية (2) بقوائم السرير عن طريق إدخالها في الفتحات المقابلة على كلا الجانبين (الشكل ج) وربطها بشريط فيلكرو (الشكل د). أدخل الدعامة السفلية (3) داخل القوائم (الشكل هـ). يتضح المنتج المجمع في الشكل و.

3. ضبط الارتفاع:

يمكن ضبط ارتفاع سرير الأطفال على 5 مستويات مختلفة. لضبط السرير على الارتفاع المطلوب، امسك السرير بقدمك وحرك الزر A جانباً مع الضغط على الزر B واضبط إطار سرير الأطفال على الارتفاع المطلوب (الشكل G).

4. السرير الجانبي:

لتوصيل سرير الأطفال بسرير الأهالي، أزل أدوات الأمان الموجودة على الأقفال (الشكل H). افتح السحابات الموجودة على كلا الجانبين (الشكل I). كرر هذه الخطوات على الجانب الآخر. حرّك الذراع واسحب أنبوب اللوح الجانبي (الشكل J). أزل اللوح الجانبي لسرير الأطفال (الشكل K) واسحب الأنبوب خارجه. اضبط ارتفاع سرير الأطفال مع سرير الأهالي (الشكل L). لتحريك سرير الأطفال إلى أقرب مكان ممكن من قاعدة سرير الأهالي، حرّك الزر A جانباً (الشكل M) وفي الوقت نفسه اضغط على الزر B. حرّك القوائم إلى المسافة المطلوبة. قم بتعشيق الأحزمة إما من خلال السرير بالكامل أو فقط من خلال القضيب الجانبي (الشكل N)، واضبطها بحيث يتم تثبيت سرير الأطفال بإحكام في سرير الأهالي (الشكل N) اربط مشبك أحزمة الربط بسرير الأطفال (الشكل O). لف الأجزاء المفكوكة من الأحزمة (5) أسفل سرير الأطفال. انتبه! تأكد من ضبط الأحزمة بشكل صحيح ومن مجاورة سرير الأطفال لفراش سرير الأهالي (الشكل O).

5. قفل العجلات:

يحتوي سرير الأطفال على أربع عجلات تسمحان بتحريك السرير وتوصيله بسرير الأهلالي. لقلل العجلات، اضغط على زر القفل لأسفل. لفتح القفل، حرّك الزر لأعلى (الشكل P).

6. الصيانة والتنظيف

الإطار - يُنظف باستخدام قطعة قماش ناعمة الملمس ونظيفة وجافة.

لا تستخدم التجفيف الآلي.		غسل يدوي		اغسل عند 30 درجة مئوية كحد أقصى، واغسله بلطف.	
لا تنظفه تنظيفًا جافًا		لا تكويه.		لا تستخدم مبيض الأمثشة.	

لا تطو المنتج أو تخزنه وهو مبلل ولا تخزنه أبدًا في الظروف الرطبة، فقد يؤدي ذلك إلى نمو العفن.

جرائسبا 7. WWW.KINDERKRAFT.COM يمكن الاطلاع على كامل شروط وأحكام الضمان من خلال الموقع الإلكتروني

CS

Vážený zákazník

Děkujeme za zakoupení výrobku značky Kinderkraft. Tvoříme výrobky pro vaše dítě – dbáme vždy na bezpečnost a kvalitu a zajišťujeme tak pohodlí toho nejlepšího výběru.

DŮLEŽITÉ, UCHOVEJTE PRO BUDOUCÍ POUŽITÍ, ČTĚTE POZORNĚ

POKYNY K BEZPEČNOSTI A BEZPEČNOSTNÍ OPATŘENÍ

- **VAROVÁNÍ!** Nepoužívejte tento produkt bez předchozího přečtení návodu k použití.
- Produkt přestaňte používat, jakmile vaše dítě bude schopno posadit se, kleknout nebo vytáhnout se.
- Umístění dalších prvků na produkt může způsobit udušení.
- Neumísťujte produkt vedle jiného produktu, který by mohl představovat nebezpečí udušení, jako jsou např. provázky, šňůry od záclony atd.
- V rámci produktu nepoužívejte více než jednu matraci.
- Produkt umístěte na horizontální podlaze.

- Malé děti by neměly hrát bez doprovodu u postýlky.
- Postýlka by měla být uzamčena v pevné poloze, když dítě zůstává bez doprovodu.
- Všechna montážní zařízení musí být vždy správně utažena.
- Ujistěte se, že šrouby nejsou uvolněny, protože dítě se může dostat s nimi do kontaktu, nebo se mohou zamotat do oblečení nebo předmětů (např. provázky, náhrdelníky, stužky na panenky atd.), co představuje nebezpečí udušení.
- Měli byste si být vědomi rizik spojených s kouřením cigaret, udržováním otevřeného plamene nebo jiného zdroje tepla, jako jsou elektrické topné prvky, plynové pece atd. u postýlky
- Postýlka: maximální přípustný sklon - 2 úrovně.
- Nepoužívejte postýlku, pokud chybí jakékoliv součásti nebo jsou poškozené nebo rozbité. V případě potřeby kontaktujte 4kraft Sp. z o.o. pro získání náhradních dílů a vyučovacích materiálů. **NEVYMĚŇUJTE** součásti.
- **VAROVÁNÍ! Používejte pouze matraci dodávanou spolu s touto postýlkou, nekladte druhou matraci na původní matraci, tohle může způsobit nebezpečí udušení.**
- V případě spaní v postýlce u postele dospělých, je třeba použít pásy (5). **NEDĚLEJTE** to, pokud chybí jakékoliv součásti, nebo pokud jsou poškozené nebo rozbité. V případě potřeby kontaktujte 4kraft Sp. z o.o. pro získání náhradních dílů a vyučovací literatury. **NEVYMĚŇUJTE** součásti
- Vzdálenost postýlky od podlahy k posteli dospělého se nachází na fotografii K.
- Informace o typech postelí pro dospělé, které jsou vhodné pro postýlku, se nachází na fotografii K.
- Uživatel nesmí používat jiný upevňovací systém.
- Nikdy nedávejte postýlku do šikmé polohy.
- Aby se zabránilo riziku udušení v důsledku zamotání, musí být postýlka správně připevněna k posteli pro dospělé pomocí upevňovacího systému.
- Mezi spodní částí postýlky a matrací postele pro dospělé nesmí být mezera.
- Před každým použitím zkontrolujte těsnost upevňovacího systému odtážením postýlky ve směru proti posteli pro dospělé.

- **NEPOUŽÍVEJTE** produkt, pokud je mezi postýlkou a postelí pro dospělé mezera
- Nevyplňujte mezery polštáři, dekami nebo jinými předměty.
- **NEBEZPEČÍ !** - Vždy byste měli co nejvíce zvednout klesající stranu, když není připojena k posteli pro dospělé.
- **VAROVÁNÍ!** Aby se zabránilo nebezpečí uvíznutí krku dítěte mezi horním zábradlím a boční částí, která se nachází hned vedle postelí pro dospělé, horní zábradlí nesmí být vyšší než matrace k posteli pro dospělé.
- **VAROVÁNÍ!** Aby se zabránilo riziku udušení dítěte, musí být systém upevňující postýlku k posteli dospělého mimo něj.

1. Seznam prvků postýlky - str. 4

1	Rám postýlky s potahem	4	Matrace
2	Středová podpěra	5	Upevňovací pásy
3	Spodní podpěra	6	Kola x2

2. Montáž postýlky:

Připravte si vhodný povrch, aby nedošlo k poškození výrobku během montáže. Položte rám postýlky s potahem (1) na rovný povrch. Přidržujte rám postýlky a zvedejte nohy, dokud nebudou od sebe (obr. A). Poté odstraňte plastové krytky/jjistíka na nohách a zasuňte kolečka do nohou (obr. B). Správná montáž se vyznačuje kliknutím. Otočte a položte rozložený hlavní rám s potahem (1) na rovný povrch. Poté připojte středovou podpěru (2) k nohám postýlky zasunutím do příslušných otvorů na obou stranách (obr. C) a upevněte ji pomocí suchého zipu (obr. D). Zasuňte spodní podpěru (3) do nohou (obr. E). Sestavený výrobek je znázorněn na obr. F.

3. Nastavení výšky:

Postýlka má 5stupňovou regulaci výšky. Pro nastavení vybrané výšky je utné přidržen postýlku nohou, přesunout tlačítko A do strany a zároveň stisknout tlačítko B a nastavit rám ve vybrané výšce (obr. G).

4. Funkce přídavné postýlky:

Pro přistavení postýlky k lůžku rodičů odepněte zajištění nacházející se při zámcích (obr. H). Přesuňte páku a vysuňte trubku bočního panelu (Obr. I). Činnost opakujte z druhé strany. Vyjměte boční panel ven z postýlky (obr. J) a vytáhněte trubku ze středu. Přizusobte výšku postýlky lůžku rodičů (obr. K). Zapněte přezku upevňovacích pásů při postýlce (obr. L). Pro přisunutí postýlky maximálně k základně postele rodičů přesuňte tlačítko A do strany (obr. M). Zároveň posuňte nohy do požadované vzdálenosti. Popruhy propleťte přes celou postel nebo jen skrz boční nosník (obr. N) a upravte tak, aby dětská postýlka těsně přiléhala k posteli rodičů (obr. O). Srolujte volné části upevňovacích popruhů (5) pod postýlku. **POZOR! Ujistěte se, že pásy jsou vhodně přizpůsobeny a postýlka přiléhá k matraci rodičů (obr. O).**

5. Blokování kol:

Postýlka má 4 kolečka, která usnadňují její přenášení a přizpůsobení posteli rodičů. Pro jejich zablokování stiskněte blokující tlačítko. Pro odblokování přesuňte tlačítko nahoru (obr. P)

6. ČIŠTĚNÍ

Rám - čistěte měkkým, čistým a suchým hadříkem.

	Prát max. při teplotě 30 °C, šetrné praní.		Ruční mytí.		Nesušte v bubnové sušičce.
	Nebělte.		Nežehlete.		Nečistěte chemicky.

Výrobek neskladujte ani neuchovávejte, pokud je mokrý a nikdy jej neskladujte ve vlhkých podmínkách, protože to může způsobit vznik plísní.

7. ZÁRUKA

Úplný obsah záručních podmínek je k dispozici na webových stránkách WWW.KINDERKRAFT.COM

DE

Sehr geehrte Kundin, sehr geehrter Kunde,

Vielen Dank für den Kauf des Produktes der Marke Kinderkraft. Bei der Entwicklung unserer Produkte ist uns Ihr Kind wichtig - wir kümmern uns stets um die Sicherheit und Qualität und stellen somit den Komfort der besten Wahl sicher.

WICHTIG ZUM NACHLESEN AUFBEWAHREN AUFMERKSAM LESEN

SICHERHEITSVORSCHRIFTEN UND SCHUTZMASSNAHMEN

- **ACHTUNG!** Verwenden Sie dieses Produkt nicht, ohne vorher die Bedienungsanleitung gelesen zu haben.
- Stellen Sie die Verwendung des Produkts ein, sobald das Kind sich aufsetzen, niederknien oder hochziehen kann.
- Das Platzieren zusätzlicher Gegenstände auf dem Produkt kann zum Ersticken führen.
- Stellen Sie das Produkt nicht in der Nähe von anderen Produkten auf, bei denen Erstickungsgefahr besteht, z. B. Schnüre, Vorhangschnüre usw.
- Verwenden Sie nicht mehr als eine Matratze als Teil des Produkts.

- Stellen Sie das Produkt auf einen ebenen Boden.
- Kleine Kinder dürfen nicht unbeaufsichtigt in der Nähe des Kinderbettes spielen.
- Das Kinderbett sollte in einer festen Position verriegelt sein, wenn das Kind unbeaufsichtigt bleibt.
- Alle Befestigungselemente sollten immer fest angezogen sein.
- Stellen Sie sicher, dass keine Schrauben gelöst werden, da ein Kind mit ihnen in Kontakt kommen könnte, oder sie sich in Kleidung oder Gegenständen (z. B. Schnüren, Halsketten, Babypuppenbändern usw.) verfangen könnten, was eine Erstickungsgefahr darstellen könnte.
- Beachten Sie die Risiken, die mit dem Rauchen, dem Halten einer offenen Flamme oder einer anderen Wärmequelle, z. B. elektrischen Heizelementen, Gasherden usw., in der Nähe des Bettes verbunden sind.
- Kinderbett: maximal zulässige Neigung - 2 Ebenen.
- Verwenden Sie das Kinderbett NICHT, wenn Teile fehlen, beschädigt oder gebrochen sind. Bei Bedarf wenden Sie sich bitte an 4Kraft Sp. z o. o. für Ersatzteile und Anleitungsmaterialien. Teile NICHT ersetzen.
- **ACHTUNG! Verwenden Sie nur die mit diesem Kinderbett verkaufte Matratze. Legen Sie keine zweite Matratze auf die Originalmatratze, da Erstickungsgefahr besteht.**
- Wenn in einem Kinderbett neben einem Erwachsenenbett geschlafen wird, sind Gurte (5) erforderlich. Tun Sie dies NICHT, wenn Teile fehlen, beschädigt oder gebrochen sind. Bei Bedarf wenden Sie sich bitte an 4Kraft Sp. z o. o. für Ersatzteile und Schulungsliteratur. Teile NICHT ersetzen
- Der Abstand zwischen dem Kinderbett und dem Boden in Bezug auf das Bett des Erwachsenen ist in Foto K dargestellt.
- Informationen zu den für ein Kinderbett geeigneten Arten von Erwachsenenbetten finden Sie auf Foto K.
- Der Benutzer darf kein anderes Befestigungssystem verwenden.
- Stellen Sie das Kinderbett niemals in eine gekippte Position.
- Um der Erstickungsgefahr durch Einklemmen vorzubeugen, muss das Kinderbett mit Hilfe eines Befestigungssystems ordnungsgemäß am Bett des Erwachsenen befestigt werden.

- Es darf kein Spalt zwischen dem Boden des Kinderbetts und der Matratze des Erwachsenenbetts bestehen.
- Prüfen Sie vor jedem Gebrauch die Dichtigkeit des Befestigungssystems, indem Sie das Kinderbett in die gegenüberliegende Richtung zum Erwachsenenbett ziehen.
- Verwenden Sie das Produkt NICHT, wenn zwischen dem Kinderbett und dem Bett für Erwachsene ein Spalt besteht.
- Füllen Sie den Spalt nicht mit Kissen, Decken oder anderen Gegenständen aus.
- GEFAHR! - Heben Sie die absteigende Seite immer so weit wie möglich an, wenn sie nicht am Erwachsenenbett befestigt ist.
- **ACHTUNG! Um die Gefahr zu vermeiden, dass der Hals des Kindes zwischen dem oberen Handlauf und dem Seitenteil neben dem Erwachsenenbett eingeklemmt wird, darf der obere Handlauf nicht höher als die Matratze des Erwachsenenbettes sein.**
- **ACHTUNG! Um das Risiko des Erstickens des Kindes zu vermeiden, muss das System zur Befestigung des Kinderbetts am Bett des Erwachsenen außen angebracht werden.**

1. Liste der Komponenten des Kinderbettes – S. 4

1	Kinderbettgestell mit Bezug	4	Matratze
2	Mittlere Halterung	5	Befestigungsgurte
3	Tretlager	6	Räder x2

2. Montage des Kinderbetts:

Bereiten Sie eine geeignete Fläche vor, um das Produkt während der Montage nicht zu beschädigen. Legen Sie den Rahmen des Kinderbettes mit Bezug (1) auf eine ebene Fläche. Halten Sie den Bettrahmen mit einer Hand und ziehen Sie die Beine hoch, bis sie ganz auseinander sind (Abb. A). Entfernen Sie nun die Kunststoffabdeckungen/-Schutz an den Beinen und stecken Sie die Rollen in die Beine (Abb. B). Wenn Sie sie korrekt angebracht haben, hören Sie ein Klick. Drehen Sie nun den aufgeklappten Hauptrahmen des Kinderbettes mit Bezug (1) um und stellen Sie ihn auf eine ebene Fläche. Befestigen Sie anschließend die mittlere Halterung (2) an den Beinen des Kinderbettes, indem Sie die Halterung in die entsprechenden Löcher (Abb. C) an beiden Seiten stecken und mit dem Klettverschluss befestigen (Abb. D). Stecken Sie nun die untere Halterung (3) in die Beine (Abb. E). Das zusammengebaute Produkt ist in Abbildung F dargestellt.

3. Höhenverstellung:

Das Kinderbett hat eine 5- stufige Höhenverstellung. Um die gewünschte Höhe einzustellen, halten Sie das Kinderbett mit Ihrem Fuß fest, bewegen Sie den A-Druckknopf zur Seite, während Sie die B-Druckknopf drücken, und stellen Sie den Rahmen auf die gewünschte Höhe ein (Abb.G).

4. Funktion des zugestellten Kinderbetts:

Um das Kinderbett an das Elternbett hinzustellen, lösen Sie die Sicherheitssperren an den Verschlüssen (Abb. H). Entriegeln Sie die Reißverschlüsse auf beiden Seiten (Abb. I). Bewegen Sie den Hebel und schieben Sie das Seitenwandrohr heraus (Abb. J). Wiederholen Sie diese Tätigkeit auf der anderen Seite. Passen Sie die Höhe des Kinderbetts an das Bett der Eltern an (Abb. K). Befestigen Sie die Schnalle der Befestigungsgurte am Kinderbett (Abb. L). Um das Kinderbett so nah wie möglich an das Elternbett zu bringen, bewegen Sie den Druckknopf A zur Seite (Abb. M) und drücken Sie gleichzeitig den Druckknopf B. Schieben Sie gleichzeitig die Beine in den gewünschten Abstand heran. Fädeln Sie die Gurte durch das gesamte Bett oder nur durch den Seitenbalken (Abb. N) und stellen Sie sie so ein, dass das Kinderbett fest am Bett der Eltern anliegt (Abb. O). Rollen Sie die losen Teile der Befestigungsgurte (5) unter das Kinderbett. **WARNUNG! Stellen Sie sicher, dass die Gurte richtig eingestellt sind und das Kinderbett an der Matratze der Eltern anliegt (Abb. O).**

5. Blockieren der Räder:

Das Kinderbett hat 4 Räder, die das Tragen und Anpassen an das Bett der Eltern erleichtern. Drücken Sie zum Verriegeln den Verriegelungsknopf nach unten. Schieben Sie zum Entsperren den Knopf nach oben (Abb. P).

6. Wartung und Reinigung

Rahmen - mit einem weichen, sauberen und trockenen Tuch reinigen.

	Bei max. 30 °C waschen, Schongang.		Handwäsche		Nicht im Trommelrockner trocknen
	Keine Bleichmittel verwenden		Nicht bügeln		Nicht chemisch reinigen

Das feuchte Produkt nicht zusammenklappen und nicht feucht oder in einer feuchten Umgebung aufbewahren, weil es zur Schimmelbildung führen kann.

7. GARANTIE

Der vollständige Text der Garantiebedingungen ist unter WWW.KINDERKRAFT.COM verfügbar.

EN

Dear customer

Thank you for choosing a product by Kinderkraft. Our designs are child-oriented – safety and quality always comes first, stay comfortable knowing that you have made the best choice.

**IMPORTANT, RETAIN FOR
FUTURE REFERENCE, READ
CAREFULLY**

SAFETY INSTRUCTIONS AND PRECAUTIONS:

- **WARNING:** Do not use this product without reading the instructions for use first.
- Stop using the product as soon as the child can sit or kneel or pull itself up.
- Placing additional items in the product may cause suffocation.
- Do not place the product close to another product, which could present a danger of suffocation or strangulation, e.g. strings, blind/curtain cords, etc.
- Do not use more than one mattress in the product.
- The product should be placed on a horizontal floor.
- Young children should not be allowed to play unsupervised in the vicinity of the crib.
- The crib should be locked in the fixed position when the child is left unattended.
- All assembly fittings should always be tightened properly.
- Care should be taken that no screws are loose, because a child could trap parts of the body or clothing (e.g. strings, necklaces, ribbons for babies' dummies, etc.), which would pose a risk of strangulation.
- Be aware of the risk of burning cigarettes, open fires and other sources of strong heat, such as electric bar fires, gas fires, etc. in the near vicinity of the crib
- Crib: maximum inclination allowed – 2 levels.
- DO NOT use crib if any parts are missing, damaged, or broken. Contact 4Kraft Sp. z o.o. for replacement parts and instructional literature if needed. DO NOT substitute parts.
- **WARNING! Only use the mattress sold with this crib, do not add a second mattress on this one, suffocation hazards.**
- For the bedside sleeper mode, use of straps (5) is required. DO NOT use bedside sleeper if any parts are missing, damaged, or broken. Contact 4Kraft sp. z o.o. for replacement parts and instructional literature if needed. DO NOT substitute parts
- Height from the floor of the adult's bed for which the bedside sleeper is suitable can be found on picture K.

- Information on the types of adult bed for which the bedside sleeper is suitable can be found on picture K.
- User shall not use other attachment system.
- Bedside sleepers shall never be used in an inclined position
- To prevent a suffocation hazard from entrapment, the bedside sleeper shall be properly secured to the adult bed using the attachment system.
- There shall never be a gap between the lower side of the bedside sleeper and the mattress of the adult bed.
- Check the tightness of the attachment system before each use by pulling the bedside sleeper in a direction away from adult bed.
- If there is any gap between the bedside sleeper and the adult bed, DO NOT use product.
- Gaps should not be filled with pillows, blankets or other items.
- DANGER! – Always completely raise the drop side when not attached to the adult's bed
- **WARNING! To avoid hazards from the child's neck being caught on the top rail on the side that is next to the adult bed, the top rail must not be higher than the adult bed mattress.**
- **WARNING! To avoid the risk of your child being strangled the attachment system to the adult's bed shall always be kept away from and out of the crib.**

1. List of baby cot components - page 4

1	Frame of the cot with cover	4	Mattress
2	Middle support of the cot's bottom	5	Fastening straps
3	Side bracket in the cot padding	6	Wheels x2

2. Mounting of the cot:

Prepare a suitable surface so as not to damage the product during assembly. Lay the cot frame with cover (1) on a flat surface. Holding the cot frame, lift the legs until they are apart (fig. A). Then remove the plastic caps/secures on the legs and slide the castors into the legs (fig. B). Correct assembly is characterised by a click. Turn over and place the unfolded main frame with the sheathing (1) on a flat surface. Then connect the central support (2) to the legs of the cot by sliding it into the corresponding holes on both sides (fig. C) and fasten it with hook-and-loop closures (fig. D). Slide the lower support (3) into the legs (fig. E). The assembled product is shown in fig. F.3.

3. Height adjustment:

The cot is adjustable to 5 different heights. To adjust the desired height hold the cot with your foot, move button A sideways while pressing button B and adjust the frame of the cot to the desired height (fig. F).

4. Bedside cot:

To connect the cot to the parents' bed, remove the safety devices at the locks (fig. G). Unlock the zips on both sides (fig. H). Slide the lever and slide out the tube of the side panel (fig. I). Repeat on the other side. Remove the side panel of the cot (fig. J) and pull the tube out of it. Adjust the height of the cot to the parents' bed (fig. K). Fasten the buckle of





the fastening straps to the cot (fig. L). To move the cot as close as possible to the base of the parent's bed, move button A sideways (fig. M) and at the same time press button B. Move the legs to the desired distance. Interleave the straps either through the whole bed or only through its side bar (fig. N) and adjust so that the cot is fixed securely to the parents' bed (fig. O). Roll the loose parts of the straps (5) under the cot. **ATTENTION! Make sure that the straps are properly adjusted and the cot is adjacent to the mattress of the parents' bed (fig. O).**

5. Locking the wheels:

The cot has 4 wheels that allow to move the cot and to connect it with the parents' bed. To lock the wheels, press the locking button down. To unlock, move the button upwards (fig. P).

6. Maintenance and cleaning

Frame - clean with a soft, clean and dry cloth.

	Wash at max. 30°C, gentle process.		Handwash.		Do not dry in a tumble dryer
	Do not bleach		Do not iron		Do not dry clean

Do not fold or store the product when it is wet and never store it in wet conditions, as it can lead to mould growth.

7. WARRANTY

The full text of the Terms and Conditions of the Warranty is available on the website: WWW.KINDERKRAFT.COM

ES

¡Estimado Cliente!

Gracias por comprar el producto de marca Kinderkraft. Diseñamos pensando en su hijo, siempre nos preocupamos por la seguridad, la calidad y garantizamos la máxima comodidad.

IMPORTANTE, GUARDAR PARA FUTURAS CONSULTAS, LEER ATENTAMENTE

INSTRUCCIONES Y MEDIDAS DE SEGURIDAD.

- **ADVERTENCIA!** Lea este manual de instrucciones antes de utilizar el producto
- Deje de usar el producto tan pronto como su hijo sea capaz de sentarse, arrodillarse o ponerse de pie.
- La colocación de artículos adicionales no previstos dentro del producto suponer un peligro de asfixia.

- **No coloque el producto cerca de otros objetos que puedan suponer un peligro de asfixia, como cuerdas, cordones de cortinas, etc.**
- **Use sólo un colchón para una cuna.**
- Coloque el producto sobre un suelo horizontal.
- Los niños pequeños no deben jugar cerca de la cuna sin supervisión.
- La cuna debe estar bloqueada en una posición fija cuando el niño se deja desatendido.
- Todos los cierres deben estar siempre bien apretados.
- Hay que tener cuidado de que los tornillos no se aflojen, ya que el niño podría entrar en contacto con ellos o enredarse en ropa u otros objetos (por ejemplo, cordones, collares, cintas de muñecas de bebé, etc.), lo que podría suponer un peligro de asfixia.
- Hay que ser consciente de los riesgos asociados a fumar, a mantener el fuego abierto o de cualquier otra fuente de calor, como radiadores eléctricos, estufas de gas, etc., cerca de la cuna.
- cuna: máxima inclinación permitida - 2 niveles.
- No utilice la cuna si alguna de las piezas falta, está dañada o rota. Si es necesario, contacte con 4Kraft Sp. z o.o. para obtener piezas de repuesto y material de instrucción. NO REEMPLACE las piezas.
- **ADVERTENCIA! Utilice sólo el colchón destinado y vendido con esta cuna, no coloque un segundo colchón encima del colchón original porque podría provocar el peligro de asfixia.**
- Cuando desee utilizar la cuna del cododo, use siempre correas (5). NO lo haga si alguna de las piezas falta, está dañada o rota. Si es necesario, contacte con 4Kraft sp. z o.o. para obtener piezas de repuesto para el material de instrucción. NO REEMPLACE las piezas.
- La foto K muestra la distancia desde el suelo hasta la cuna en relación a la cama de los padres.
- La foto K muestra información sobre los tipos de camas de padres adecuadas para la cuna.
- El usuario no debe utilizar ningún otro sistema de sujeción.
- Nunca ponga la cuna en una posición inclinada.
- Para evitar el riesgo de asfixia por atrapamiento, la cuna debe estar bien asegurada a la cama de los padres mediante el sistema de sujeción.

- No debe haber ningún hueco entre el fondo de la cuna y el colchón de la cama de los padres.
- Antes de cada uso, compruebe el sistema de fijación tirando de la cuna en la dirección opuesta a la cama de los padres.
- No utilice el producto si hay un espacio entre la cuna y la cama de los padres.
- No llene los agujeros con almohadas, mantas u otros objetos.
- ¡PELIGRO! - Siempre levante la parte inclinada de la cuna tanto como sea posible cuando no esté unida a la cama de los padres.
- **ADVERTENCIA!** Para evitar el riesgo de que el cuello de su hijo quede atrapado entre el pasamanos superior y el lado que está al lado de la cuna, el pasamanos superior no debe colocarse más alto que el colchón de la cuna.
- **ADVERTENCIA!** Para evitar el riesgo de asfixia, el sistema de fijación de la cuna a la cama de los padres debe estar situado fuera de la cuna.

1. Lista de las piezas de la cuna - página 4

1	Estructura de cuna con funda	4	Colchón
2	Soporte central	5	Correas de sujeción
3	Soporte inferior	6	Ruedas x2

2. Montaje de la cuna:

Prepara la superficie adecuada para no deteriorar el producto durante la instalación. Coloca el marco de la cuna con el forro (1) sobre una superficie plana. Mientras sujetas el marco de la cuna, eleva las patas hasta que se extiendan (fig. A). Después, retira las protecciones de plástico de las patas e introduce las ruedas (fig. B). Oírás un clic cuando se hayan enganchado bien. Da la vuelta al marco principal extendido con el forro (1) y colócalo sobre una superficie plana. A continuación, engancha el soporte central (2) a las patas introduciéndolo en los orificios correspondientes a ambos lados (fig. C) y fíjalo con las sujeciones (fig. D). Introduce el soporte inferior (3) en la pata (fig. E). El producto montado se presenta en la figura F.

3. Ajuste de la altura:

La cuna es ajustable a 5 alturas diferentes. Para ajustar la altura deseada, sujeta la cuna con el pie, mueve el botón A a un lado y al mismo tiempo presiona el botón B ajustando el marco de la cuna a la altura deseada (fig G).

4. Cuna colecho:

Para conectar la cuna a la cama de los padres, retira los dispositivos de seguridad de los cierres (fig. H). Desbloquea los cierres de cremallera de ambos lados (fig. I). Desliza la palanca y saca el tubo del panel lateral (fig. J). Repita en el otro lado. Mueve los pies a la distancia deseada. Ata la hebilla de las correas de sujeción a la cuna (fig. K). Ajusta la altura de la cuna en relación con la

cama de los padres (fig. L). Para acercar la cuna lo más posible a la base de la cama de los padres, mueve el botón A hacia los lados (fig. M) y al mismo tiempo pulsa el botón B. Inserta las correas a través de toda la cama o sólo a través de la barra lateral de la cama (fig. N) y ajústelas de manera que la cuna quede bien sujeta a la cama de los padres (fig. O). Envuelve los extremos libres de las correas (5) bajo la cuna.. **PRECAUCIÓN: Asegúrate de que las correas estén correctamente ajustadas y que la cuna esté adyacente al colchón de la cama de los padres (fig. O).**

5. Bloqueo de ruedas:

La cuna tiene 4 ruedas que permiten moverla y conectarla a la cama de los padres. Para bloquear las ruedas, pulsa el botón de bloqueo. Para desbloquearlas, mueve el botón hacia arriba (fig. P).

6. Mantenimiento y limpieza

Marco - limpie con un paño suave, limpio y seco.

	Lavar a temperatura máx. de 30°C, proceso suave.		Lavado a mano.		No secar en secadora
	No usar blanqueador		No planchar		No lavar en seco

No plegar y no guardar el producto si está mojado y nunca almacenarlo en condiciones de humedad, ya que esto puede causar que aparezca el moho.

7. GARANTÍA

El texto completo de las condiciones de garantía está disponible en WWW.KINDERKRAFT.COM

FR

Cher Client !

Nous vous remercions d'avoir acheté ce produit de la marque Kinderkraft. Nos produits sont conçus spécialement pour votre enfant : nous veillons toujours à leur sécurité et qualité en vous garantissant ainsi le meilleur choix.

**IMPORTANT ! À CONSERVER
POUR CONSULTATION
ULTÉRIEURE**

INSTRUCTIONS RELATIVES A LA SÉCURITÉ ET AUX PRÉCAUTIONS D'USAGE

- **AVERTISSEMENT! N'utilisez pas ce produit sans avoir préalablement lu le manuel d'utilisation.**

- **Arrêtez d'utiliser le produit dès que votre enfant est capable de s'asseoir, de s'agenouiller ou de se lever.**
- **Le fait de placer des articles supplémentaires sur le produit peut provoquer la suffocation.**
- **Ne placez pas le produit près d'un autre produit qui pourrait présenter un risque de suffocation, comme les cordons, les cordons de rideaux, etc.**
- **N'utilisez qu'un matelas pour un lit de bébé.**
- Placez le produit sur un sol horizontal.
- Les jeunes enfants ne doivent pas jouer sans surveillance près du lit de bébé.
- Le lit de bébé doit être verrouillé dans une position fixe lorsque l'enfant est laissé sans surveillance.
- Tous les éléments de fixation doivent toujours être correctement serrés.
- Il faut veiller à ce qu'aucune vis ne se desserre, car l'enfant pourrait entrer en contact avec elles ou s'emmêler dans des vêtements ou des objets (par exemple, des cordons, des colliers, des rubans de poupées de bébé, etc, ce qui pourrait présenter un risque de suffocation.
- Soyez conscient des risques liés au fait de fumer, de garder le feu ouvert ou toute autre source de chaleur, par exemple des radiateurs électriques, des cuisinières à gaz, etc. à proximité du lit de bébé.
- Lit de bébé : inclinaison maximale autorisée - 2 niveaux.
- N'utilisez pas le lit de bébé si des pièces sont manquantes, endommagées ou cassées. Si nécessaire, contactez 4Kraft Sp. z o.o. pour obtenir des pièces de rechange et du matériel instructif. Ne REMPLACEZ PAS les pièces.
- **AVERTISSEMENT! N'utilisez que le matelas prévu pour et vendu avec ce lit, ne placez pas un deuxième matelas sur le matelas d'origine, il y a danger de suffocation.**
- Lorsque vous utilisez le lit de bébé en version cododo, utilisez toujours des sangles (5). Ne le faites PAS si des pièces sont manquantes, endommagées ou cassées. Si nécessaire, contactez 4Kraft sp. z o.o. pour obtenir des pièces de rechange du matériel instructif. Ne REMPLACEZ PAS les pièces.
- La photo K présente la distance entre le sol et le lit de bébé par rapport au lit des parents.

- La photo K présente des informations sur les types de lits parent adaptés au lit de bébé
- L'utilisateur ne doit utiliser aucun autre système de fixation.
- Ne mettez jamais le lit de bébé en position inclinée.
- Pour prévenir le risque de suffocation par coincement, le lit de bébé doit être correctement fixé au lit des parents au moyen du système de fixation.
- Il ne doit pas y avoir d'espace entre le fond du lit de bébé et le matelas du lit d'adulte.
- Avant chaque utilisation, vérifiez le serrage du système de fixation en tirant le lit de bébé dans la direction opposée à celle du lit des parents
- N'utilisez pas le produit s'il y a un espace entre le lit de bébé et le lit des parents
- Ne remplissez pas les trous avec des oreillers, des couvertures ou d'autres objets.
- DANGER! - Soulevez toujours le côté tombant le plus possible lorsqu'il n'est pas attaché au lit des parents
- **AVERTISSEMENT! Pour éviter le risque que le cou de votre enfant se coince entre la main courante supérieure et le côté qui se trouve à côté du lit des parents, la main courante supérieure ne doit pas être placée plus haut que le matelas du lit des parents.**
- **AVERTISSEMENT! Pour éviter le risque d'étouffement de l'enfant, le système de fixation du lit bébé au lit des parents doit être situé à l'extérieur du lit de bébé.**

1. Liste des éléments du lit de bébé - page 4

1	Cadre de lit bébé avec couvercle	4	Matelas
2	Support central	5	Sangles de fixation
3	Support baisser	6	Roues x2

2. Montage du lit de bébé :

Préparez une surface appropriée afin de ne pas endommager le produit pendant l'assemblage. Posez le cadre du lit avec le revêtement (1) sur une surface plane. En tenant le cadre du lit, soulevez les pieds jusqu'à ce qu'ils soient séparés (fig A). Retirez ensuite les protections en plastique des pieds et faites glisser les roulettes dans les pieds (fig. B). Un clic indique que le montage est correct. Retournez et placez le cadre principal déplié avec le revêtement (1) sur une surface plane. Assemblez ensuite le support central (2) aux pieds du lit en le glissant dans les trous correspondants des deux côtés (fig. C) et fixez le à l'aide de la bande autoagrippante

(fig. D). Glissez le support inférieur (3) dans les pieds (fig. E). Le produit assemblé est illustré à la fig. F.

3. Réglage de la hauteur :

Le lit de bébé est réglable à 5 hauteurs différentes. Pour régler la hauteur souhaitée, tenez le lit avec votre pied, déplacez le bouton A vers le côté tout en appuyant sur le bouton B et réglez le cadre du lit de bébé à la hauteur souhaitée (fig. G).

4. Lit cododo:







Pour connecter le lit de bébé au lit des parents, retirez les dispositifs de sécurité au niveau des serrures (fig. H). Déverrouillez les fermetures éclair des deux côtés (fig. I). Répétez l'opération de l'autre côté. Retirez le panneau latéral du lit de bébé (fig. J) et tirez le tube hors de celui-ci. Ajustez la hauteur du lit de bébé par rapport au lit des parents (fig. K). Fixez la boucle des sangles de fixation au lit de bébé (fig. L). Pour rapprocher le lit de bébé le plus possible de la base du lit des parents, déplacez le bouton A latéralement (fig. M) et appuyez en même temps sur le bouton B. Déplacez les pieds à la distance souhaitée. Intercalez les sangles soit à travers tout le lit des parents, soit uniquement à travers la barre latérale de celui-ci (fig. N) et ajustez de manière à ce que le lit de bébé soit solidement fixé au lit des parents (fig. O). Enroulez les bouts libres des sangles (5) sous le lit de bébé. **ATTENTION ! Assurez-vous que les sangles sont correctement ajustées et que le lit de bébé est adjacent au matelas du lit des parents (fig. O).**

5. Verrouillage des roues :

Le lit d'enfant a 4 roues qui permettent de le déplacer et de le relier au lit des parents. Pour verrouiller les roues, appuyez sur le bouton de verrouillage. Pour les déverrouiller, déplacez le bouton vers le haut (fig. P).

6. Entretien et nettoyage:

Cadre – nettoyer le cadre métallique avec un chiffon propre et humide

	Laver à la température de 30°C maximum, programme doux.		Lavage des mains.		Ne pas sécher dans un sèchelinge.
	Ne pas blanchir.		Ne pas repasser.		Ne pas nettoyer à sec.

Ne pas plier et ne pas stocker le produit lorsqu'il est mouillé et ne jamais le stocker dans des conditions humides, car cela pourrait entraîner la formation de moisissures.

7. GARANTIE

Le texte complet des conditions de la garantie est disponible sur le site WWW.KINDERKRAFT.COM

Köszönjük, hogy megvásárolta Kinderkraft márkájú termékünket. Termékeinket gyermekét szem előtt tartva hoztuk létre - mindig szem előtt tartva a biztonságot és a minőséget, így biztos lehet abban, hogy a legjobb döntést hozta.

FONTOS, ŐRIZZE MEG, FIGYELMESEN OLVASSA EL

BIZTONSÁGRA ÉS ÓVINTÉZKEDÉSEKRE VONATKOZÓ ÚTMUTATÓK.

- **FIGYELEM!** Ne használja a terméket az útmutató elolvasása nélkül.
- Hagyjon fel a termék használatával, ha gyermeke ülni, guggolni vagy felhúzódkodni képes.
- Ha további elemeket helyez a termékre, az fulladásveszéllyel járhat.
- Ne helyezze a terméket más, olyan termék közelébe, mely fulladásveszélyt okozhat: pl. cipőfűző, függönyösszehúzó stb.
- Ne helyezzen több mint egy matracot a termékbe.
- A terméket vízszintes felületre helyezze.
- Kisgyermek nem játszhatnak felügyelet nélkül a babaágy közelében.
- Ha gyermekét felügyelet nélkül hagyja, az ágy legyen fixen rögzítve.
- Mindegyik rögzítőelem legyen mindig megfelelően meghúzva.
- Ügyeljen arra, hogy egyik csavar se lazuljon meg, mivel ezzel gyermeke könnyedén érintkezhet vagy akár ruhába és egyéb tárgyba (pl. fűzőbe, nyakláncba, babán lévő masniba stb.) is beakadhat, ami fulladásveszéllyel járhat.
- Legyen tisztában az ágyhoz közeli dohányzás, a nyílt láng vagy az egyéb hőforrás, pl. elektromos fűtőtest, gázkályha, stb. jelentette veszélyekkel.
- Ágyikó: maximális megengedett dőlés - 2 szint.
- NE használja az ágyat, ha annak bármelyik alkatrésze hiányzik, sérült vagy törött. Szükség esetén vegye fel a kapcsolatot a 4Kraft Sp. z o.o. -val cserealkatrész és útmutató anyagok beszerzése végett. - NEM szabad alkatrészt cserélni.
- **FIGYELEM!** Kizárólag az ágygal együtt értékesített matracot használja, ne helyezzen másik matracot az eredetire, mivel az fulladásveszéllyel járhat.
- Ha gyermeke a szülői ágyhoz helyezett ágyikóban alszik, használjon szíjakat (5). - NE használja ilyen jelleggel az ágyat, ha annak bármelyik

alkatrésze hiányzik, sérült vagy törött. Szükség esetén vegye fel a kapcsolatot a 4Kraft Sp. z o.o. -val cserealkatrész és oktató anyagok beszerzése végett. NEM szabad alkatrészt cserélni.

- A szülői ágy és a gyerekágy padlótól mért magassága a K. képen látható.
- A gyerekágygal használható szülői ágyak típusa a K. képen látható.
- A felhasználó nem használhat egyéb rögzítési rendszert.
- Soha ne helyezze el az ágyat dőlt helyzetben.
- A beszorulással járó fulladásveszély elkerülése érdekében az ágy legyen mindig megfelelően rögzítve a szülői ágyhoz a rögzítőrendszer segítségével.
- Az ágy alsó része és a szülői ágy matracra között nem lehet rés.
- Minden használat előtt ellenőrizze a rögzítőrendszer szorosságát a gyerekágy szülői ágygal ellentétes irányba való meghúzásával.
- NE használja a terméket, ha a gyerekágy és a szülői ágy között rés található.
- A rést ne töltse ki párnával, takaróval vagy egyéb tárggyal.
- **VESZÉLY!** - Mindig maximálisan emelje meg a lefelé eső oldalt, amikor az szülői ágyhoz van rögzítve.
- **FIGYELEM!** A gyermek nyakának felső korlát és a szülői ágy mellett található oldalsó rész közé való beszorulásának elkerülése érdekében a felső korlát nem lehet magasabban, mint a szülői ágy matracra.
- **FIGYELEM!** A gyermek fulladásveszélyének elkerülése érdekében a gyerekágyat a szülői ágyhoz rögzítő rendszernek az ágyon kívül kell lennie.

1. Ágy alkatrészeinek listája – 4. oldal

1	Kiságy keret huzattal	4	Matrac
2	Középső konzol	5	Rögzítőszíjak
3	Alsó konzol	6	Kerekek X2

2. Ágy összeszerelése:

Készítsen elő egy megfelelő felületet, hogy a termék ne sérüljön meg az összeszerelés során. Fektesse a kiságykeretet az aljjal együtt (1) egy sík felületre. A kiságykeretet fogva emelje fel a lábakat, amíg szét nem nyílnak (A ábra). Ezután távolítsa el a lábakon lévő műanyag védősapkákat, és csúsztassa be a görgőket a lábakba (B ábra). A helyes összeszerelést egy kattánás jellemzi. Fordítsa meg és helyezze a kinyitott főkeretet az aljjal (1) együtt egy sík felületre. Ezután csatlakoztassa a központi támaszt (2) a kiságy lábaihoz, becsúsztatva azt

mindkét oldalon a megfelelő nyílásokba (C ábra), és rögzítse a tépőzárral (D ábra). Csúsztassa be az alsó támaszt (3) a lábakba (E ábra). Az összeszerelt termék az F. ábrán látható.

3. Magasság-beállítás:

Az ágy magassága 5 szintben állítható. A kiválasztott magasság beállításához tartsa meg az ágyat a lábával, tolja el az A gombot oldalra, közben a B gombot nyomva és állítsa a keretet a kiválasztott magasságba (G. rajz).

4. Szülői ágyhoz rögzíthető babaágy funkció:







Ha a babaágyat szülői ágyhoz szeretné rögzíteni, csatolja ki a záraknál található rögzítőelemeket (H. Rajz). Húzza ki a cipzárt mindkét oldalon (I. Rajz). Ismételje meg a lépéseket a másik oldalon is. Tolja el a kart és húzza ki az oldalsó rúd csövét (J. Rajz). Csatolja össze a rögzítőszíjakat az ágyról (L. Rajz). Igazítsa hozzá a babaágy magasságát a szülői ágy magasságához (L. rajz). Ahhoz, hogy a babaágyat maximálisan a szülői ágy alapjához tudja helyezni, tolja el az A gombot oldalra (M. Rajz) és közben nyomja a B gombot. Eközben tolja oda a lábat a kiválasztott távolságra. Fűzze át a szíjakat az egész babaágyon vagy csak az oldalsó gerendán (N. Rajz) és állítsa be úgy, hogy a babaágy szorosan a szülői ágyhoz simuljon (O. Rajz). A rögzítőszíjak (5) laza részeit csavarja fel az ágy alatt. **FIGYELEM! Győződjön meg, hogy a szíjak megfelelően vannak beállítva és a babaágy a szülői matrachoz simul (O. Rajz).**

5. Kerekek reteszelése:

Az ágy 4 kerékkel van ellátva, melyek megkönnyítik a hordozását vagy a szülői ágyhoz való helyezését. A reteszelésükhöz nyomja le a retesz gombot. A kioldáshoz tolja fel a gombot (P.)

6. Karbantartás és tisztítás

Keret - puha, tiszta és száraz ronggyal tisztítsa.

	Mosni max. 30 °C-on kell, finom mosóprogramban.		Kézi mosás.		Ne szárítsa dobszáritóban
	Tilos fehéríteni		Ne vasalja		Ne tisztítsa vegyileg

Ne csukja össze és ne tárolja a nedves terméket, sohase tárolja nedves körülmények között, ez ugyanis a penész kialakulásához vezethet.

7. GARANCIA

A részletes Garanciális Feltételek weboldalunkon olvashatók: WWW.KINDERKRAFT.COM

IT

Gentile Cliente!

Grazie per aver acquistato il prodotto del marchio Kinderkraft. Progettiamo pensando al Vostro bambino - abbiamo sempre a cuore la sicurezza e la qualità, garantendo così il comfort della scelta migliore.

IMPORTANTE, CONSERVARE PER UN USO FUTURO, LEGGERE ATTENTAMENTE

ISTRUZIONI DI SICUREZZA E PRECAUZIONI

- **ATTENZIONE!** Non utilizzare questo prodotto senza prima leggere il manuale d'uso.
- **Smetti di usare il prodotto non appena il bambino è in grado di sedersi, inginocchiarsi o sollevarsi.**
- **Mettere eventuali articoli aggiuntivi sul prodotto può causare soffocamento.**
- **Non posizionare il prodotto vicino ad altri prodotti che potrebbero presentare rischi di soffocamento, come corde, cordoni per tende, ecc.**
- **Non utilizzare più di un materasso con il prodotto.**
- Posizionare il prodotto su un pavimento piano.
- Ai bambini piccoli non dovrebbe essere permesso di giocare senza sorveglianza vicino al lettino.
- Il lettino deve essere bloccato in una posizione fissa quando il bambino viene lasciato incustodito.
- Tutti gli elementi di montaggio devono essere sempre serrati correttamente.
- Accertarti che non vengano allentate viti poiché il bambino potrebbe entrare in contatto con esse o esse potrebbero rimanere impigliate in vestiti o oggetti (ad es. stringhe, collane, nastri per bambole, ecc.) che presenta un rischio di soffocamento.
- Prestare attenzione ai rischi associati al fumo, alla presenza di fiamme libere o altre fonti di calore, ad esempio elementi riscaldanti elettrici, stufe a gas, ecc. vicino al lettino
- Lettino: inclinazione massima consentita - 2 livelli.
- **NON** usare il lettino se dovessero mancare, essere danneggiate o rotte alcune parti del lettino. Se necessario, contattare 4Kraft Sp. z o.o. per pezzi di ricambio e materiali per la formazione. **NON** sostituire le parti.

- **ATTENZIONE! Utilizzare solo il materasso venduto con questo lettino, non mettere un secondo materasso sopra il materasso originale in quanto esiste il rischio di soffocamento.**
- Le cinghie (5) sono necessarie quando si dorme nel lettino accanto a un letto per adulti. NON farlo in caso di parti mancanti, danneggiate o rotte. Se necessario, contattare 4Kraft Sp. z o.o. per pezzi di ricambio e materiali per la formazione. NON sostituire le parti.
- La distanza tra il lettino e il pavimento rispetto al letto dell'adulto è mostrata nella foto K.
- Per informazioni sui tipi di letti per adulti adatti per il lettino, vedi foto K.
- L'utente non può utilizzare nessun altro sistema di montaggio.
- Non mettere mai il lettino in posizione inclinata.
- Per evitare il rischio di soffocamento da intrappolamento, il lettino deve essere adeguatamente fissato al letto per adulti mediante un sistema di fissaggio.
- Non deve esserci spazio tra la parte inferiore del lettino e il materasso del letto per adulti.
- Prima di ogni utilizzo, verificare la tenuta del sistema di fissaggio tirando il lettino nella direzione opposta al letto per adulti.
- NON utilizzare il prodotto in presenza di uno spazio tra il lettino e il letto per adulti
- Gli spazi vuoti non devono essere riempiti con cuscini, coperte o altri oggetti.
- **PERICOLO** ! - Solleva sempre il lato cadente al massimo quando non è fissato al letto per adulti.
- **ATTENZIONE! Per evitare il pericolo che il collo del bambino rimanga intrappolato tra la sponda superiore e la parte laterale accanto al letto per adulti, la sponda superiore non deve essere più alta del materasso del letto per adulti.**
- **ATTENZIONE! Per evitare il rischio di soffocamento del bambino, il sistema per fissare il lettino al letto di adulto deve essere esterno al letto.**

1. Elenco degli articoli per il lettino - p. 4

1	Rete per lettino con fodera	4	Materasso
2	Staffa centrale	5	Cinghie di ancoraggio

3	Movimento centrale	6	Ruote x2
---	--------------------	---	----------

2. Assemblaggio del lettino:

Per non danneggiare il prodotto durante l'assemblaggio, preparare una superficie adeguata. Appoggiare il telaio del lettino con il rivestimento (1) su una superficie piatta. Tenendo fermo il telaio tirare le gambe del lettino verso l'alto fino all'apertura (fig. A). Quindi rimuovere le protezioni in plastica dalle gambe e inserire le ruote nelle gambe (fig. B). L'assemblaggio corretto viene confermato con un clic. Girare il telaio con rivestimento (1) aperto e appoggiarlo su una superficie piatta. Quindi unire la staffa centrale (2) con le gambe del lettino facendola scorrere all'interno di appositi fori su entrambi i lati (FIG. C) e fissare con i nastri a strappo (fig. D). Inserire la staffa inferiore (3) nelle gambe (fig. E). Il prodotto assemblato è presentato nella figura F.

3. Regolazione dell'altezza

Il lettino ha una regolazione in altezza su 5 livelli. Per impostare l'altezza desiderata, mantieni il lettino con il piede, sposta da parte il pulsante A premendo il pulsante B e posiziona il telaio all'altezza desiderata (Fig. G).

4. Funzione lettino aggiuntivo:

Per posizionare il lettino accanto al letto dei genitori, allentare i dispositivi di sicurezza sulle cerniere (Fig. H). Apri le cerniere su entrambi i lati (Fig. I). Ripeti questa operazione dall'altra parte. Muovi il pannello laterale verso l'esterno del lettino (Fig. J) ed estrai il tubo dall'interno. Regola l'altezza del lettino al letto dei genitori (Fig. K). Allaccia la fibbia delle cinghie sul lettino (Fig. L). Per spostare il lettino il più vicino possibile alla base del letto dei genitori, sposta il pulsante A sul lato (Fig. M) e contemporaneamente premi il pulsante B. Allo stesso tempo, sposta le gambe alla distanza desiderata. Infilare le cinghie attraverso tutto il letto o solo attraverso la trave laterale (Fig. N) e regolate in modo che il lettino si adatti perfettamente al letto dei genitori (Fig. O). Arrotola le parti libere delle cinghie di fissaggio (5) sotto il lettino. **ATTENZIONE** Accertati che le cinghie siano regolate correttamente e che il lettino poggi sul materasso dei genitori (Fig. O).



5. Bloccaggio ruote:

Il lettino ha 4 ruote che lo rendono facile da trasportare e adattarlo al letto dei genitori. Per bloccarlo, premi il pulsante di blocco verso il basso. Per sbloccarlo, fa scorrere il pulsante verso l'alto (Fig. P)

6. Conservazione e pulizia

Telaio – pulire con un panno morbido, pulito ed asciutto.

	Lavare a temperatura max 30°C, programma delicato.		Lavaggio delle mani.		Non asciugare in asciugatrice
---	--	---	----------------------	---	-------------------------------

	Non candeggiare		Non stirare		Non lavare a secco
--	-----------------	--	-------------	--	--------------------

Non piegare o conservare il prodotto quando è bagnato e non conservarlo in condizioni di umidità, perché potrebbe provocare la formazione di muffa.

7. Garanzia

Il regolamento completo dei termini e delle condizioni della garanzia è disponibile sul sito WWW.KINDERKRAFT.COM

NL

Geachte klant

Dank u wel voor uw aankoop van een Kinderkraft product. Wij ontwerpen met uw kind in gedachten - wij hechten altijd veel waarde aan veiligheid en kwaliteit en zorgen voor het comfort van de beste keuze.

BELANGRIJK, VOOR LATER GEBRUIK BEWAREN, GOED DOORLEZEN

VEILIGHEIDSINSTRUCTIES EN VOORZORGSMaatregelen

- **WAARSCHUWING!** Gebruik het product niet zonder het doorlezen van deze gebruiksaanwijzing.
- Stop met het gebruik van dit product, als het kind kan zitten, knielen of zich optrekt.
- De ligging van de aanvullende elementen op het product kan zijn verstikking veroorzaken.
- Plaats het product niet in de buurt van een ander product, dat het gevaar van verstikking, door bv. Touwen, touwen va gordijnen evz. kon veroorzaken.
- **Gebruik nooit meer dan één matras in het product.**
- Plaats het product op een horizontale vloer.
- Kleine kinderen dienen niet zonder toezicht bij het bedje spelen.
- Het bedje dient in een positie geblokkeerd te zijn, als het kind zonder toezicht blijft.
- Alle montage-elementen dienen altijd goed vastgedraaid zijn.

- Zorg dat geen schroeven los raken omdat het kind ermee contact kon hebben of kunnen ze op de kleding komen (bv. touwen, halskettingen, lintjes van kinderpoppen evz.), wat een gevaar van verstikking vormt.
- Wees bewust van het risico verbonden met het roken van sigaretten, het open vuur of andere warmtebron, bv. elektrische of gas heaters evz. In de buurt van het bedje
- Het bedje: maximale toegestane helling - 2 niveaus.
- Gebruik NIET van het bedje, indien enkele onderdeel missen of zijn beschadigd of gebroken. Indien nodig neem contact met 4Kraft Sp. z o.o. om vervangonderdelen en montageaanwijzingen te verkrijgen. HET IS VERBODEN om onderdelen te vervangen.
- **WAARSCHUWING! Gebruik alleen het matras dat met het bedje verkocht wordt en plaats geen tweede matras op het originele matras omdat op die manier een verstikkingsgevaar ontstaat.**
- Indien het kind in het bedje met volwassene slaapt, gebruikt de riemen (5). - Doe dit NIET als enige elementen van het bedje missen of zijn beschadigd of gebroken. Indien nodig neem contact met 4Kraft Sp. z o.o. om vervangonderdelen en aanwijzingen te verkrijgen. HET IS VERBODEN om onderdelen te vervangen
- De afstand tussen het bedje en de vloer ten opzichte van een volwassen persoon wordt op de afbeelding K weergegeven.
- De informatie over soorten bedden voor volwassenen die aan het bedje passen wordt op de afbeelding K weergegeven.
- De gebruiker mag geen ander bevestigingssysteem gebruiken.
- Plaats het bedje nooit op een helling.
- Om het verstikkingsrisico te vermijden, dient het bedje aan het bed voor volwassenen met behulp van een bevestigingssysteem bevestigd zijn.
- Er dient geen losse plek tussen het onderste deel van het bedje en het matras voor volwassenen te zijn.
- Voor elk gebruik controleer de vastheid van het bevestigingssysteem door het bedje van het bed voor volwassenen een beetje af te trekken.
- Gebruik NIET van het product als er tussen het bedje en het bed voor volwassene en losse plek zich bevindt.
- Plaats geen kussens, lakens noch andere voorwerpen in zulk losse plek.

- **GEVAAR !** - Trek de meer naar beneden gerichte zijde als die niet aan het bed voor volwassenen bevestigd is.
- **WAARSCHUWING!** Om het gevaar verbonden met het vastklemmen op de hals van het kind tussen de leunstang en de zijkant die naast het bed voor de volwassenen zich bevindt, dient de leunstang niet boven het matras van het bed voor volwassenen zich bevinden.
- **WAARSCHUWING!** Om het risico van verstikking te vermijden, dient het systeem van bevestiging van het bedje buiten het bedje zich bevinden.

1. Onderdelen van het bedje – pag. 4

1	Onderstel kinderbed met deksel	4	Matras
2	Middenbeugel	5	Bevestigingsriemen
3	Trastruct	6	Wielen x2

2. Montage van het bedje:

Bereid een geschikte ondergrond voor om het product tijdens de montage niet te beschadigen. Zet het frame met ommanteling (1) op een vlakke ondergrond. Houd het frame van het kinderbedje vast en til de poten op totdat ze uit elkaar staan (fig. A). Verwijder vervolgens de plastic doppen/bevestigingen op de poten en schuif de wielen in de poten (fig. B). Bij een correcte montage hoort u een klik. Draai het bedje om en plaats het uitgeklapte hoofdframe met de ommanteling (1) op de vlakke ondergrond. Verbind vervolgens de centrale steun (2) met de poten van het bedje door deze aan beide zijden in de betreffende gaten te schuiven (fig. C) en bevestig deze met klittenband (fig. D). Schuif de onderste steun (3) in de poten (fig. E). Het gemonteerde product wordt weergegeven in fig. F.

3. Regeling van de hoogte:

Het bedje heeft een vijftrapse hoogter verstelling. Om de gewenste hoogte in te stellen houdt u het bedje met uw voet vast, beweegt u knop A zijdelings terwijl u op knop B drukt en stelt u het kader op de gewenste hoogte in (afb. G).

4. De functie van het zijbedje:



Om het kinderbedje aan het bed van de ouders bij te plaatsen, verwijdert u de veiligheidsvoorzieningen bij de ritsen (afb. H). Schuif de hendel en schuif de buis van het zijpaneel naar buiten (afb. I). Aan de andere kant herhalen. Haal het zijpaneel naar buiten (afb. J) en trek de buis uit het midden. Pas de hoogte van het bedje aan het bed van de ouders aan (afb. K). Bevestig de gesp van de bevestigingsbanden bij het bedje (afb. L). Om het bedje zo ver mogelijk van de basis van het bed van de ouders te verplaatsen, beweegt u knop A zijwaarts (afb. M) en drukt u tegelijkertijd op knop B. Beweeg tegelijkertijd de poten naar de gewenste afstand. Laat de banden door het hele bed of alleen door de zijbalk heen lopen (afb. N) en zet het kinderbedje zodat het dicht tegen het bed van de ouders aanligt (afb. O). Rol de losse delen van de banden (5) onder het bedje. **Let op: zorg ervoor dat de banden goed zijn afgesteld en dat het bedje naast de matras van de ouders ligt (afb. O).**

5. Vergrendeling van de wielen:

Het bedje heeft 4 wieltjes die het makkelijk maken om het te verplaatsen en aan het bed van de ouders te zetten. Om het te vergrendelen, drukt u de vergrendelknop naar beneden. Om te ontgrendelen, beweegt u de knop naar boven (afb. P).

6. Onderhoud en reiniging

Kader – reinig met gebruik van een zacht, schoon en droog doekje.

	Was in water dat niet warmer is dan 30°, zacht proces.		Handenwassen		Niet in de droogtrommel drogen
--	--	---	--------------	---	--------------------------------

	Niet bleken		Niet strijken		Niet chemisch laten reinigen
---	-------------	--	---------------	--	------------------------------

Klap het product niet in als het nat is en bewaar het nooit in vochtige omstandigheden, het kan tot schimmelvorming leiden.

7. Garantie

De volledige inhoud van de Garantievoorwaarden is te vinden op de website WWW.KINDERKRAFT.COM

PL

Szanowny Kliencie!

Dziękujemy za zakup produktu marki Kinderkraft. Tworzymy z myślą o Twoim dziecku – zawsze dbamy o bezpieczeństwo i jakość, zapewniając tym samym komfort najlepszego wyboru.

WAŻNE, ZACHOWAJ NA PRZYSZŁOŚĆ, PRZECZYTAJ UWAŻNIE

INSTRUKCJE BEZPIECZEŃSTWA I ŚRODKI OSTROŻNOŚCI:

- **OSTRZEŻENIE!** Nie używać tego produktu bez uprzedniego przeczytania instrukcji obsługi.
- Przestać korzystać z produktu, gdy tylko dziecko będzie w stanie usiąść, uklęknąć lub podciągnąć się.
- Położenie dodatkowych elementów na produkcie może spowodować uduszenie.
- Nie umieszczać produktu w pobliżu innego produktu, który mógłby stanowić zagrożenie uduszenia, np. sznurków, sznurków od zasłonowych itp.
- Nie używać więcej niż jednego materaca w ramach produktu.
- Produkt umieścić na poziomej podłodze.
- Małe dzieci nie powinny bawić się bez nadzoru w pobliżu łóżeczka.
- Łóżeczko powinno być zablokowane w stałej pozycji, gdy dziecko jest pozostawione bez opieki.
- Wszystkie elementy montażowe powinny być zawsze odpowiednio dokręcone.
- Należy zadbać o to, aby nie poluzowały się żadne śruby, ponieważ dziecko mogłoby mieć z nimi kontakt lub mogłyby one się zaplątać w ubrania lub

- przedmioty (np. sznurki, naszyjniki, wstążki do lalek dziecięcych itp.), co stanowi zagrożenie uduszenia.
- Należy zdawać sobie sprawę z ryzyka związanego z paleniem papierosów, utrzymywaniem otwartego ognia lub innego źródła ciepła, np. elektrycznych elementów grzewczych, piecyków gazowych, itp. w pobliżu łóżeczka
 - Łóżeczko: maksymalne dopuszczalne nachylenie - 2 poziomy.
 - NIE korzystać z łóżeczka, jeśli brakuje jakichkolwiek części lub są one uszkodzone bądź złamane. W razie potrzeby należy skontaktować się z 4Kraft Sp. z o.o. w celu uzyskania części zamiennych i materiałów instruktażowych. NIE WOLNO wymieniać części.
 - **OSTRZEŻENIE: Używać tylko materaca sprzedawanego wraz z tym łóżeczkiem, nie kłaść drugiego materaca na oryginalnym materacu, grozi to niebezpieczeństwem uduszenia.**
 - W przypadku spania w łóżeczku przy łóżku dorosłych wymagane jest użycie pasków (5). NIE należy tego robić, jeżeli brakuje jakichkolwiek części, są one uszkodzone lub złamane. W razie potrzeby należy skontaktować się z 4Kraft sp. z o.o. w celu uzyskania części zamiennych i literatury szkoleniowej. NIE WOLNO wymieniać części
 - Odległość łóżeczka od podłogi względem łóżka osoby dorosłej, znajduje się na zdjęciu K.
 - Informacje o rodzajach łóżek dla dorosłych odpowiednich dla łóżeczka, znajdują się na zdjęciu K.
 - Użytkownik nie może używać innego systemu mocowania.
 - Nigdy nie stawiać łóżeczka w pozycji pochylonej.
 - Aby zapobiec ryzyku uduszenia w wyniku uwięzienia, łóżeczko musi być odpowiednio przymocowane do łóżka dla dorosłych za pomocą systemu mocowania.
 - Nie może być szczeliny pomiędzy dolną częścią łóżeczka a materacem łóżka dla dorosłych.
 - Przed każdym użyciem należy sprawdzić szczelność systemu mocowania, odciągając łóżeczko w kierunku przeciwnym do łóżka dla dorosłych.
 - NIE korzystać z produktu, jeżeli pomiędzy łóżeczkiem a łóżkiem dla dorosłych jest szczelina
 - Szczelin nie wypełniać poduszkami, kocami ani innymi przedmiotami.

- **NIEBEZPIECZEŃSTWO!** - Zawsze należy maksymalnie podnieść stronę opadającą, gdy nie jest ona przymocowana do łóżka dla dorosłych.
- **OSTRZEŻENIE!** Aby uniknąć niebezpieczeństwa związanego z zaklinowaniem się szyi dziecka między górną poręczą a boczną częścią, która znajduje się obok łóżka dla dorosłych, górna poręcz nie może znajdować się wyżej od materaca łóżka dla dorosłych.
- **OSTRZEŻENIE!** Aby uniknąć ryzyka uduszenia się dziecka, system mocowania łóżeczka do łóżka osoby dorosłej musi znajdować się poza nim.

1. Lista elementów łóżeczka – str. 4

1	Rama łóżeczka z poszyciem	4	Materac
2	Wspornik środkowy	5	Paski mocujące
3	Wspornik dolny	6	Kółka x2

2. Montaż łóżeczka:

Przygotuj odpowiednią powierzchnię, aby nie uszkodzić produktu podczas montażu. Połóż ramę łóżeczka z poszyciem (1) na płaskiej powierzchni. Przytrzymując ramę łóżeczka podnieś nogi do momentu ich rozstawienia (rys. A). Następnie zdejmij plastikowe nakładki/ zabezpieczenia na nogach i wsuń kółka w nogi (rys. B). Prawidłowy montaż charakteryzuje kliknięcie. Odwróć i postaw na płaskiej powierzchni rozłożoną ramę główną z poszyciem (1). Następnie połącz wspornik środkowy (2) z nogami łóżeczka wsuwając go po obu stronach w odpowiednie otwory (rys. C) i przypnij rzepami (rys. D). Wsuń wspornik dolny (3) w nogi (rys. E). Zmontowany produkt przedstawiono na rysunku F.

3. Regulacja wysokości

Łóżeczko posiada 5-cio stopniową regulację wysokości. Aby ustawić wybraną wysokość należy przytrzymać łóżeczko nogą, przycisnąć jednocześnie przycisk A i B i ustawić ramę na wybranej wysokości (rys. G).

4. Funkcja łóżeczka dostawnego







Aby dostawić łóżeczko do łóżka rodziców, rozepnij zamki błyskawiczne po obu stronach (rys. H). Przesuń dźwignię i wysuń rurkę panelu bocznego (Rys. I). Czynność powtórz z drugiej strony. Wyjmij panel boczny na zewnątrz łóżeczka (rys. J) i wyciągnij rurkę ze środka. Dopasuj wysokość łóżeczka do łóżka rodziców (rys. K). Zapnij klamrę pasów mocujących przy łóżeczku (rys. L). Aby dosunąć łóżeczko maksymalnie do podstawy łóżka rodzica przesuń przycisk A w bok i jednocześnie przyciśnij przycisk B (rys. M). W tym samym czasie dosuwaj nogi na wybraną odległość. Przepleć pasy przez całe łóżko lub tylko przez boczną belkę (rys. N) i wyreguluj tak, aby łóżeczko dziecka ściśle przylegało do łóżka rodziców (rys. O). Luźne fragmenty pasów mocujących (5) zwin pod łóżeczkiem. **UWAGA! Upewnij się, że pasy są odpowiednio wyregulowane i łóżeczko przylega do materaca rodziców (rys. O).**

5. Blokowanie kół

Łóżeczko posiada 4 kółka, które utatwiają przenoszenie go oraz dostosowanie do łóżka rodziców. Aby je zablokować, naciśnij przycisk blokujący do dołu. Aby odblokować przesuń przycisk do góry (rys. P).

6. Konserwacja oraz czyszczenie

Rama – czyścić za pomocą miękkiej, czystej i suchej ściereczki.

	Prać w temperaturze maks. 30°C, proces łagodny.		Prać ręcznie.		Nie suszyć w suszarce bębnowej
	Nie wybielać		Nie prasować		Nie czyścić chemicznie

Nie składać, ani przechowywać produktu, gdy jest mokry i nigdy nie przechowywać go w wilgotnych warunkach, ponieważ może to doprowadzić do tworzenia się pleśni.

7. Gwarancja

Pełna treść Warunków Gwarancji jest dostępna na stronie internetowej WWW.KINDERKRAFT.COM

PT

Prezado Cliente!

Obrigado por adquirir um produto Kinderkraft. Criamos nossos produtos pensando em seus filhos - sempre nos preocupamos com a segurança e qualidade, garantindo assim o conforto da melhor escolha.

IMPORTANTE! GUARDAR PARA USO POSTERIOR.

NOTAS DE SEGURANÇA E PRECAUÇÕES.

- **AVISOS! Não use este produto sem ler o manual de instruções primeiro.**
- **Pare de usar o produto assim que a criança puder se sentar, se ajoelhar ou puxar para cima.**
- **A colocação de itens adicionais no produto pode causar asfixia.**
- **Não coloque o produto próximo a qualquer outro produto que possa apresentar risco de asfixia, como cordas, cordões de cortina, etc.**
- **Não use mais de um colchão no produto.**
- Coloque o produto em um piso plano.
- Crianças pequenas não devem brincar sem vigilância próximo ao berço.
- O berço deve ser travado em uma posição fixa quando o bebê for deixado sem vigilância.
- Todos os elementos de montagem devem estar sempre bem apertados.
- Certifique-se de que nenhum parafuso esteja solto, pois a criança pode entrar em contato com eles ou se os parafusos podem se enredar em roupas ou objetos (por exemplo, cordões, colares, fitas de bonecas, etc.), representando um risco de asfixia.
- Esteja ciente dos riscos associados ao fumo de cigarros, à chamas abertas ou outra fonte de calor, por exemplo, produtos de aquecimento elétrico, fogões a gás, etc. perto da cama
- Berço: inclinação máxima permitida - 2 níveis.

- NÃO use o berço se alguma peça estiver faltando, danificada ou quebrada. Se necessário, entre em contato com a 4Kraft Sp. z o.o. para peças de reposição e manuais de instrução. NÃO substitua as peças.
- **AVISOS! Use apenas o colchão vendido com este berço, não coloque um segundo colchão sobre o colchão original, pois há risco de asfixia.**
- Os cintos (5) são necessários ao se dormir no berço ao lado de uma cama de adulto. NÃO faça isso se alguma peça estiver faltando, danificada ou quebrada. Se necessário, entre em contato com 4Kraft sp.z o.o. para peças de reposição e manuais de instrução. NÃO substitua peças
- A distância entre o berço e o chão em relação à cama do adulto é mostrada na figura K.
- Para obter informações sobre os tipos de camas de adulto adequadas ao berço, consulte a figura K.
- O usuário não pode usar outro sistema de montagem.
- Nunca coloque o berço na posição inclinada.
- Para evitar o risco de asfixia, o berço deve ser fixado adequadamente à cama do adulto por meio de um sistema de fixação.
- Não deve haver espaço entre o fundo do berço e o colchão da cama do adulto.
- Antes de cada utilização, verifique o aperto do sistema de fixação ao puxar o berço para longe da cama de adulto.
- NÃO use o produto se houver um espaço entre o berço e a cama de adulto
- Não preencha os espaços com travesseiros, cobertores ou outros objetos.
- PERIGO! - Sempre eleve o lado móvel ao máximo quando não estiver fixado a uma cama de adulto.
- **AVISOS! Para evitar o perigo de o pescoço da criança ficar preso entre a grade superior e a parte lateral que fica ao lado da cama de adulto, a grade superior não deve ser maior que o colchão da cama para adultos.**
- **AVISOS! Para evitar o risco de asfixia da criança, o sistema de fixação do berço na cama de adulto deve ficar por fora.**

1. Lista de elementos do berço - página 4

1	Moldura do berço com tampa	4	Colchão
2	Suporte central	5	Cintos de fixação
3	Suporte inferior	6	Rodas x2

2. Montagem do berço:

Prepara uma superfície adequada para não danificar o produto durante a montagem. Coloca a estrutura do berço com o revestimento (1) numa superfície plana. Segura a estrutura do berço e, ao mesmo tempo, levanta as pernas até desdobrá-las (fig. A). Em seguida, retira as tampas/proteções de plástico das pernas e insere os rodízios para dentro das pernas (fig. B). A montagem correta é caracterizada por um clique. Vira e coloca a estrutura principal desdobrada com o revestimento (1) numa superfície plana. Depois, liga o suporte central (2) às pernas do berço inserindo-o nos orifícios correspondentes por ambos os lados (fig. C) e fixa-o com as fitas adesivas (fig. D). Insere o suporte inferior (3) nas pernas (fig. E). O produto montado é apresentado na fig. F.

3. Ajuste de altura:

O berço tem um ajuste de altura de 5 níveis. Para ajustar a altura desejada, segure o berço com o pé, mova o botão A simultaneamente premindo o botão B e fixando a estrutura na altura desejada (Fig. G).

4. Função de berço acoplado:

Para fixar o berço à cama dos pais, desacople as proteções nos fechos (Fig. H). Deslize a alavanca e ejeite o tubo do painel lateral (Fig. I). Repita do outro lado. Retire o painel lateral fora do berço (fig. J) e retire o tubo para fora. Ajuste a altura do berço com a cama dos pais (Fig. K). Aperte a fivela dos cintos de fixação no berço (Fig. L). Para empurrar o berço ao máximo até à base da cama dos pais, mova o botão A para o lado (Fig. M) e pressione o botão B ao mesmo tempo. Entrelace as cintas através de toda a cama ou apenas através da barra lateral (Fig. N) e ajuste de modo que o berço do bebé fique aderido firmemente à cama dos pais (Fig. O). Enrole as partes soltas dos cintos de fixação (5) debaixo do berço. **Atenção! Certifique-se de que os cintos são ajustados corretamente e que o berço está apoiado ao colchão dos pais (Fig. O).**

5. Bloqueio de rodas:

O berço tem 4 rodas que facilitam o transporte e adaptação à cama dos pais. Para bloqueá-los, pressione o botão de bloqueio para baixo. Para desbloquear, mova o botão para cima (Fig. P).

6. Manutenção e limpeza

Quadro - limpe com um pano macio, limpo e seco.

	Lavar a uma temperatura máxima de 30°C, programa suave.		Lavar à mão.		Não secar na máquina de secar roupa.
	Não utilizar produtos de branqueamento.		Não passar a ferro.		Não limpar quimicamente.

Não dobre nem guarde o produto quando estiver molhado e nunca o guarde em condições húmidas, podendo isso levar à formação de bolor.

7. Garantia

O texto completo das Condições de Garantia está disponível no site WWW.KINDERKRAFT.COM

Vă mulțumim pentru achiziționarea produsului marca Kinderkraft. Le creem cu gândul la Copilul dumneavoastră - întodeauna siguranță și calitatea sunt pe primul loc, oferind în același timp confortul celei mai bune alegeri.

IMPORTANT, A SE PĂSTRA PENTRU CONSULTĂRI VIITOARE, CITIȚI CU ATENȚIE

INSTRUCȚIUNI ȘI MĂSURI DE SIGURANȚĂ

- **AVERTIZARE!** Nu folosiți acest produs fără a citi mai întâi manualul de instrucțiuni.
- Nu mai folosiți produsul de îndată ce copilul este capabil să se așeze, să îngenuncheze sau să se ridice în picioare.
- Plasarea unor articole suplimentare pe produs poate provoca sufocare.
- Nu așezați produsul lângă niciun alt produs care poate prezenta un pericol de sufocare, cum ar fi sfori, sfori decorative pentru draperii etc.
- Nu folosiți mai mult de o saltea împreună cu produsul.
- Așezați produsul pe o podea nivelată.
- Copiilor mici nu trebuie să li se permită să se joace nesupravegheați lângă pătuț.
- Patutul trebuie blocat în poziție fixă atunci când copilul este lăsat nesupravegheat.
- Toate elementele de fixare trebuie întotdeauna strânse foarte bine.
- Asigurați-vă că nu sunt slăbite șuruburile, deoarece copilul ar putea intra în contact cu acestea sau ar putea intra în haine sau obiecte (de ex., sfori, coliere, panglici pentru păpuși etc.), care ar putea prezenta pericol de sufocare.
- Fiți conștienți de riscurile asociate fumatului, de menținerea unei flăcări deschise sau a unei alte surse de căldură, de ex., elemente de încălzire electrică, sobe de gaz, etc. în apropierea pătuțului.
- Patuț: înclinare maximă admisă - 2 nivele.
- NU folosiți pătuțul dacă lipsește vreuna din piese sau acestea sunt deteriorate sau rupte. Dacă este necesar, contactați 4Kraft Sp. z o.o.

pentru obținerea pieselor de schimb și materialelor de instruire. NU ESTE PERMISĂ înlocuirea pieselor.

- **AVERTIZARE! Folosiți numai salteaua vândută cu pătuțul, nu puneți o a doua saltea deasupra saltelei originale, deoarece există risc de sufocare.**
- În cazul în care pătuțul este atașat la patul părinților este necesar să utilizați centurile (5). NU faceți acest lucru dacă lipsesc piese, sau acestea sunt deteriorate sau rupte. Dacă este necesar, vă rugăm să contactați 4Kraft sp.z o.o. pentru piese de schimb și literatură de instruire. NU ESTE PERMISĂ înlocuirea pieselor.
- Distanța dintre pătuț și podea față de patul unei persoane adulte este prezentată în fotografia K.
- Pentru informații despre tipurile de paturi pentru adulți potrivite pentru acest pătuț, sunt prezentate în fotografia M.
- Utilizatorul nu poate utiliza niciun alt sistem de fixare.
- Nu puneți niciodată pătuțul în poziție înclinată.
- Pentru a preveni riscul de sufocare din cauza blocării, pătuțul trebuie să fie fixat corespunzător de patul pentru adulți, cu ajutorul sistemului de fixare.
- Nu trebuie să existe niciun fel de spațiu între partea inferioară a pătuțului și salteaua patului pentru adulți.
- Înainte de fiecare utilizare, verificați etanșeitarea sistemului de fixare trăgând pătuțul în partea opusă a patului pentru adulți.
- NU folosiți produsul dacă există spațiu liber între pătuț și patul pentru adulți.
- Nu umpleți spațiile libere cu perne, păaturi sau alte obiecte.
- PERICOL! - Întotdeauna ridicați partea înclinată la maxim atunci când aceasta nu este atașat de patul pentru adulți.
- **AVERTIZARE! Pentru a evita pericolul cu privire la blocarea gâtului copilului să fie între balustrada superioară și partea laterală care se află lângă patul pentru adult, balustrada superioară nu trebuie să fie amplasată mai sus decât salteaua patului pentru adulți.**
- **AVERTIZARE! Pentru a evita riscul de sufocare a copilului, sistemul de fixare a pătuțului la patul unui adult trebuie să existe în afara patului.**

1. Lista componentelor pătuțului – pag. 4

1	Cadru pătuț cu capac	6	Saltea
---	----------------------	---	--------

2	Suport central	7	Centuri de fixare
3	Paranteză inferioară	8	Roți x2

2. Montajul pătuțului:

Regătiți o suprafață adecvată, astfel încât produsul să nu fie deteriorat în timpul asamblării. Întindeți cadrul pătuțului cu căptușeală (1) pe o suprafață plană. Ținând cadrul pătuțului, ridicați picioarele până când acestea sunt despărțite (fig. A). Apoi, îndepărtați capacele/elementele de fixare din plastic de pe picioare și glisați roțile în picioare (fig. B). Asamblarea corectă este caracterizată de un clic. Răsturnați și așezați cadrul principal nepliat cu învelitoarea (1) pe o suprafață plană. Apoi, conectați suportul central (2) la picioarele pătuțului glisându-l în orificiile corespunzătoare de pe ambele părți (fig. C) și fixați-l cu bandă cu arici (fig. D). Glisați suportul inferior (3) în picioare (fig. E). Produsul asamblat este prezentat în fig. F.

3. Reglarea înălțimii:

Pătuțul are un sistem de reglare a înălțimii în 5 trepte. Pentru a seta înălțimea dorită, țineți pătuțul cu piciorul, mutați butonul A în lateral în timp ce apăsați butonul B și setați cadrul la înălțimea dorită (fig. G).

4. Funcția de pătuț atașabil la pat:







Pentru a apropia pătuțul de patul părinților, desfaceți dispozitivele de siguranță care sunt amplasate lângă încuietori (fig. H). Deschideți fermoarele pe ambele părți (fig. I). Glisați maneta și trageți spre exterior tubul panoului lateral (Fig. J). Repetați activitatea pe partea cealaltă. Reglați înălțimea pătuțului la patul părinților (fig. K). Fixați catarama centurilor de fixare la pătuț (fig. L). Pentru a apropia pătuțul cât mai aproape de baza patului părintesc, mutați butonul A în lateral (fig. M) și, în același timp, apăsați butonul B. În același timp, mutați picioarele la distanța dorită. Trageți bretelele peste întregul pat sau numai prin grinda laterală (Fig. N) și reglați-l astfel încât pătuțul copilului să fie strâns apropiat de patul părinților (Fig. O). Fragmentele libere ale centurilor de fixare (5) trebuie strânse sub pătuț. **OBSERVAȚIE! Asigurați-vă că curelele sunt reglate corespunzător și că pătuțul este sprijinit de salteaua părinților (fig. O).**

5. Blocarea roților:

Pătuțul are 4 roți care ușurează transportarea și adaptarea la patul părinților. Pentru a le bloca, apăsați butonul de blocare în jos. Pentru a debloca, glisați butonul în sus (fig. P).

6. ÎNTREȚINERE ȘI CURĂȚARE

Cadru - curățați cu o cârpă moale, curată și uscată.

	A se spală la o temperatură de max. 30°C, proces delicat.		Spalată pe maini.		Nu uscați prin centrifugare
	Nu înălbiți		Nu calcați		Nu curățați chimic

Nu pliați și nu depozitați produsul când acesta este umed și niciodată nu îl păstrați în condiții umede, deoarece acest lucru poate duce la formarea mușgaiului.

7. Garanții

Garantijas noteikumu pilns saturs ir pieejams tīmekļa vietnē WWW.KINDERKRAFT.COM

Благодарим вас за покупку изделия марки Kinderkraft. Мы создаем с мыслью о вашем ребенке - мы всегда заботимся о безопасности и качестве, тем самым обеспечивая комфорт лучшего выбора.

ВАЖНО, СОХРАНИТЬ НА БУДУЩЕЕ, ЧИТАЙТЕ ВНИМАТЕЛЬНО

ИНСТРУКЦИИ ПО ТЕХНИКЕ БЕЗОПАСНОСТИ И МЕРЫ ПРЕДОСТОРОЖНОСТИ.

- **ПРЕДУПРЕЖДЕНИЕ!** Не используйте это изделие без предварительного прочтения инструкции по эксплуатации.
- Прекратите использование изделия, как только ребенок сможет сесть, встать на колени или подтянуться.
- Размещение на изделии дополнительных предметов может вызвать удушье.
- Не размещайте изделие рядом с другими предметами, которые могут представлять опасность удушья, такими как нити, шнуры для штор и т. д.
- Не используйте более одного матраса для этого изделия.
- Поместите изделие на ровный пол.
- Маленькие дети не должны играть без присмотра возле кровати.
- Детская кровать должна быть установлена в фиксированном положении, когда ребенка оставляют без присмотра.
- Все элементы крепления всегда должны быть правильно затянуты.
- Убедитесь, что болты не ослаблены, поскольку ребенок может соприкоснуться с ними или они могут запутаться в одежде или предметах (например, веревках, ожерельях, лентах для кукол и т. д.), что может привести к удушью.
- Помните о рисках, связанных с курением, с открытым огнем или другими источниками тепла, например, электрические нагревательные элементы, газовые плиты и т. д. рядом с кроватью.
- Детская кровать: максимально допустимый уклон - 2 уровня.

- НЕ используйте кроватку, если какие-либо детали отсутствуют, повреждены или сломаны. При необходимости, пожалуйста, свяжитесь с 4Kraft Sp. Z O.O. для получения запчастей и инструкций. Запрещено заменять детали.
- **ПРЕДУПРЕЖДЕНИЕ! Используйте только матрас, продаваемый с этой кроваткой, не кладите второй матрас поверх оригинального матраса, так как существует риск удушья.**
- Ремни (5) требуются, когда ребенок спит в кроватке рядом с кроватью для взрослых. НЕ делайте этого, если какие-либо детали отсутствуют, повреждены или сломаны. При необходимости, пожалуйста, свяжитесь с 4Kraft sp.z o.o. для получения запчастей и инструкций. Запрещено заменять детали.
- Расстояние между кроваткой и полом относительно кровати взрослого показано на фото К.
- Информацию о типах кроватей для взрослых, подходящих для детской кроватки, см. на фото К.
- Пользователь не может использовать другую систему крепления.
- Никогда не ставьте кроватку в наклонном положении.
- Во избежание риска удушья при запутывании, кроватка должна быть надлежащим образом прикреплена к кровати для взрослых с помощью системы крепления.
- Между нижней частью кроватки и матрасом кровати для взрослых не должно быть зазора.
- Перед каждым использованием проверяйте правильность системы крепления, отодвигая кроватку от кровати для взрослых.
- НЕ ИСПОЛЬЗУЙТЕ изделие, если между кроваткой и кроватью для взрослых есть зазор
- Не заполняйте зазоры подушками, одеялами или другими предметами.
- **ОПАСНОСТЬ!** - Всегда поднимайте опускающуюся сторону до максимума, если она не прикреплена к взрослой кровати
- **ПРЕДУПРЕЖДЕНИЕ! Во избежание опасности, застревания шеи ребенка между верхними перилами и боковой частью, которая находится рядом с кроватью для взрослых, верхние перила не должны быть выше матраса кровати для взрослых.**

- **ПРЕДУПРЕЖДЕНИЕ!** Во избежание риска удушья ребенка система крепления детской кроватки к кровати взрослого должна находиться вне кровати.

1. Список элементов кроватки 4 стр.

1	Каркас кроватки с чехлом	4	Матрас
2	Центральный кронштейн	5	Ремни крепления
3	Нижняя опора	6	Колеса x2

2. Сборка детской кроватки:

Подготовьте подходящую поверхность, чтобы не повредить изделие при сборке. Положите раму кроватки с обивкой (1) на ровную поверхность. Держась за раму, поднимите ножки, пока они не разойдутся (рис. А). Затем снимите пластиковые накладки/протекторы на ножках и вставьте ролики в ножки (рис. В). Правильная сборка характеризуется щелчком. Переверните и положите развернутую основную раму с обивкой (1) на ровную поверхность. Затем присоедините центральную опору (2) к ножкам кроватки, вставив ее в соответствующие отверстия с обеих сторон (рис. С) и закрепив липучками (рис. D). Вставьте нижнюю опору (3) в ножки (рис. Е). Собранный образец показан на рис. F.

3. Регулировка высоты:

Детская кроватка имеет 5-ступенчатую регулировку высоты. Чтобы установить желаемую высоту, держите кроватку ногой, переместите кнопку А в сторону, одновременно нажимая кнопку В, и установите раму на нужную высоту (рис. G).

4. Функция приставной кроватки:

Чтобы поставить детскую кроватку к родительской кровати, расстегните предохранители на замках (рис. H). Нажмите на рычаг и выдвиньте трубку боковой панели (рис. I). Повторите с другой стороны. Снимите боковую панель с внешней стороны кроватки (рис. J) и вытяните трубку изнутри. Отрегулируйте высоту кроватки до кровати родителей (рис. K). Закрепите пряжку крепежных ремней на кроватке (рис. L). Чтобы переместить кроватку как можно ближе к основанию родительской кровати, переместите кнопку А в сторону (рис. M) и одновременно нажмите кнопку В. Одновременно переместите ножки на желаемое расстояние. Пропустите ремни через всю кровать или только боковую балку (рис. N) и отрегулируйте ее так, чтобы детская кроватка плотно прилегала к кровати родителей (рис. O). Сверните незакрепленные части крепежных ремней (5) под кроваткой. **ПРЕДУПРЕЖДЕНИЕ!** Убедитесь, что ремни правильно отрегулированы и кроватка упирается в матрас родителей (рис. O).

5. Блокировка колес:

Детская кроватка имеет 4 колеса, которые облегчают переноску и адаптацию к кровати родителей. Чтобы заблокировать их, нажмите кнопку блокировки вниз. Чтобы разблокировать, сдвиньте кнопку вверх (рис. P).

6. Ическое обслуживание и чистка

Каркас - очистить мягкой, чистой и сухой тканью.

	Стирать при температуре макс. 30°C, деликатная программа.		мытьё рук.		Не сушить в барабанных сушилках
	Не отбеливать		Не гладить		Не чистить химически

Не складывать и не хранить продукт, когда он влажный и никогда не хранить его в условиях повышенной влажности, так как это может привести к образованию плесени.

7. Гарантия

Полный текст гарантийных обязательств доступен на сайте WWW.KINDERKRAFT.COM

SK

Vážený zákazník!

Ďakujeme, že ste si zakúpili produkt značky Kinderkraft. Naším cieľom je spokojnosť vášho dieťaťa – vždy dbáme o bezpečnosť a kvalitu a garantujeme maximálne pohodlie.

DÔLEŽITÉ, USCHOVAJTE PRE BUDÚCE POTREBY, ČÍTAJTE POZORNE

BEZPEČNOSTNÉ POKYNY A UPOZORNENIA.

- **VAROVANIE!** Nepoužívajte tento produkt skôr, ako si prečítate návod na použitie.
- Prestaňte produkt používať, akonáhle sa dieťa dokáže posadiť, kľaknúť si alebo sa potiahnúť.
- Umiestnenie ďalších položiek na produkte môže spôsobiť zadusenie.
- Neumiestňujte výrobok v blízkosti žiadneho iného produktu, ktorý by mohol predstavovať nebezpečenstvo udusenía, ako sú šnúrk, šnúry od závesov atď.
- **Nepoužívajte viac ako jeden matrac pri jednom produkte.**
- Produkt umiestnite na rovnú podlahu.
- Malé deti by sa nemali hrať bez dozoru v blízkosti detskej postielky.
- Detská postieľka by mala byť zaistená v pevnej polohe, keď je dieťa ponechané bez dozoru.
- Všetky upevňovacie prvky by mali byť vždy riadne dotiahnuté.

- Uistite sa, aby sa neuvoľnili žiadne skrutky, pretože dieťa by sa s nimi mohlo dostať do kontaktu alebo aby sa mohli zapliesť do odevov alebo predmetov (napr. šnúrky, náhrdelníky, stuhy pre bábiky atď.), čo predstavuje riziko udusenía.
- Uvedomte si riziká spojené s fajčením, udržiavaním otvoreného ohňa alebo iného zdroja tepla, napríklad elektrických vykurovacích telies, plynových pecí atď. v blízkosti postieľky.
- Detská postieľka: maximálny povolený sklon - 2 stupne.
- NEPOUŽÍVAJTE detskú postieľku, ak nejaké časti chýbajú, sú poškodené alebo zlomené. V prípade potreby kontaktujte spoločnosť 4Kraft Sp. z o.o. za účelom získania náhradných dielov a používateľských manuálov. NENAHRÁDZAJTE diely.
- **VAROVANIE! Používajte iba matrac, ktorý sa predáva s touto postieľkou, nedávajte druhý matrac na vrch spomínaného matraca, pretože hrozí nebezpečenstvo udusenía.**
- V prípade, kedy bude dieťa spať v postieľke vedľa postele dospelých, vyžaduje sa použitie popruhov (5). NEROBTE to, ak nejaké časti chýbajú, sú poškodené alebo zlomené. V prípade potreby kontaktujte spoločnosť 4Kraft Sp. z o.o. za účelom získania náhradných dielov a potrebných dokumentov. NENAHRÁDZAJTE diely.
- Vzdialenosť medzi detskou postieľkou a podlahou vo vzťahu k lôžku dospelého je zobrazená na fotografii K.
- Informácie o typoch postelí pre dospelých, ktoré sú vhodné pre detskú postieľku, zobrazuje fotografia K.
- Používateľ nemôže použiť iný upevňovací systém.
- Detskú postieľku nikdy nedávajte do naklonenej polohy.
- Aby sa predišlo riziku udusenía z dôvodu uväznenia dieťaťa, detská postieľka musí byť správne pripevnená k lôžku pre dospelých pomocou upevňovacieho systému.
- Medzi spodkom detskej postieľky a matracom postele dospelých nesmie byť žiadna medzera.
- Pred každým použitím skontrolujte tesnosť upevňovacieho systému tak, že potiahnete detskú postieľku smerom od postele pre dospelých.
- NEPOUŽÍVAJTE výrobok, ak je medzi detskou postieľkou a posteľou pre dospelých medzera.

- Nevypĺňajte medzery vankúšmi, prikrývkami alebo inými predmetmi.
- **NEBEZPEČENSTVO !** - Sklápacia stranu vždy zdvihnite do maximálnej polohy, keď nie je pripevnená k posteli dospelých.
- **VAROVANIE!** Aby sa predišlo nebezpečenstvu uviaznutia krku dieťaťa medzi hornou zábranou a bočnou časťou postele, ktorá sa nachádza vedľa postele pre dospelých, nesmie byť horná zábrana vyššie ako matrac postele pre dospelých.
- **VAROVANIE!** Aby sa predišlo riziku udusenía dieťaťa, musí byť systém upevnenia detskej postieľky k posteli dospelého mimo postele.

1. Zoznam dielov detskej postieľky - str. 4

1	Rám detskej postieľky s poťahom	4	Matrac
2	Stredová konzola	5	Upevňovacie popruhy
3	Spodná konzola	6	Kolesá x2

2. Montáž detskej postieľky:

Prípravte si vhodný povrch, aby ste výrobok počas montáže nepoškodili. Položte rám postieľky s poťahom (1) na rovný povrch. Držiak rámu postieľky, zdvihnite nohy postieľky, až kým nebudú od seba (obr. A). Potom odstráňte plastové krytky/ochrany na nohách a zasuňte kolieska do nôh (obr. B). Správnu montáž charakterizuje cvaknutie. Otočte a položte rozložený hlavný rám s poťahom (1) na rovný povrch. Potom pripojte stredovú podporu (2) k nohám postieľky tak, že ju zasuniete do príslušných otvorov na oboch stranách (obr. C) a upevnite ju pomocou suchého zipsu (obr. D). Spodnú podporu (3) zasuňte do nôh (obr. E). Zmontovaný výrobok je znázornený na obr. F.

3. Nastavenie výšky:

Postieľka má 5-stupňové nastavenie výšky. Ak chcete nastaviť požadovanú výšku, pridržiťe detskú postieľku nohou, presuňte tlačidlo A na bok a zároveň stlačte tlačidlo B a nastavte rám do požadovanej výšky (obr. G).

4. Funkcia prístavnej postieľky:



Ak chcete umiestniť detskú postieľku na posteľ rodičov, odblokujte bezpečnostné prvky na zipsoch (obr. H). Otvorte zipsy na oboch stranách (obr. I). Tú istú činnosť zopakujte na druhej strane. Presuňte páku a vysuňte rúrku bočného panela (Obr.J). Nastavte výšku postieľky vzhľadom k posteli rodičov (obr. K). Pripevnite sponu upevňovacích popruhov na detskú postieľku (obr. L). Ak chcete premiestniť detskú postieľku čo najbližšie k spodnej časti postele rodičov, presuňte tlačidlo A na bok (obr. M) a súčasne stlačte tlačidlo B. Súčasne posúvajte nohy do požadovanej vzdialenosti. Popruhy prevlečte cez celú posteľ alebo iba cez bočný nosník (obr. N) a nastavte tak, aby detská postieľka pevne priliehala k posteli rodičov (obr. O). Uvoľnené časti upevňovacích popruhov (5) zaviňte pod detskú postieľku. **POZOR!** Skontrolujte, či sú popruhy správne nastavené a či detská postieľka prilieha k matracu rodičov (obr. O).



5. Blokovanie koliesok:

Detská postieľka má 4 kolieska, ktoré uľahčujú jej prenášanie a prispôsobenie k posteli rodičov. Ak ich chcete zablokovať, stlačte blokovacie tlačidlo smerom nadol. Pre ich odblokovanie presuňte tlačidlo nahor (obr. P).

6. Údržba a čistenie

Rám – čistiť mäkkou, čistou a suchou handričkou.

	Prať max. pri teplote 30°C, šetrné pranie.		Ručné umývanie.		Výrobok sa nesmie sušiť v bubnovej sušičke
--	--	---	-----------------	---	--

	Výrobok sa nesmie bieliť		Výrobok sa nesmie žehliť		Výrobok sa nesmie chemicky čistiť
---	--------------------------	--	--------------------------	--	-----------------------------------

Neskladajte ani neskladujte výrobok, ktorý je mokrý, ani ho neskladujte vo vlhkom prostredí, keďže to môže viesť k vzniku plesní.

7. Záruka

Úplný obsah záručných podmienok je k dispozícii na webovej stránke WWW.KINDERKRAFT.COM

SV

Kära kunder!

Tack för att du köpte en Kinderkraft-produkt. Vi skapar med ditt barn i åtanke - vi bryr oss alltid om säkerhet och kvalitet, vilket säkerställer komforten för det bästa valet.

VIKTIGT! LÄS VÄNLIGT OCH BEHÅLL FÖR FRAMTIDA REFERENSER

ANMÄRKNINGAR OM SÄKERHET OCH FÖRSIKTIGHETSÅTGÄRDER.

- **VARNINGAR!** Använd inte denna produkt utan att först läsa bruksanvisningen.
- Sluta använda produkten så snart barnet kan sitta, knäböja eller dra sig upp.
- Om du placerar ytterligare föremål på produkten kan det leda till kvävning.
- Placera inte produkten i närheten av en annan produkt som kan utgöra en strypningsrisk, t.ex. sladdar, gardinsladdar osv.
- Använd inte mer än en madrass i produkten.
- Placera produkten på ett jämnt golv.
- Små barn bör inte leka i närheten av barnsängen utan uppsikt.
- Babyängen ska låsas i ett fast läge när barnet lämnas utan uppsikt.
- Alla monteringskomponenter ska alltid vara ordentligt åtdragna.
- Se till att inga skruvar lossnar, eftersom barnet kan komma i kontakt med dem eller de kan trassla in sig i kläder eller föremål (t.ex. snören, halsband, band till barndockor osv.), vilket kan innebära en strypningsrisk.

- Var medveten om riskerna med att röka, ha en öppen låga eller annan värmekälla, t.ex. elektriska värmeelement, gasspisar etc. i närheten av barnsängen.
- Barnsäng: maximala tillåtna lutning - 2 nivåer.
- Använd INTE babysängen om någon del saknas, är skadad eller trasig. Kontakta 4Kraft Sp. z o.o. för reservdelar och instruktionsmaterial om det behövs. Delarna ska inte bytas ut.
- **VARNINGAR! Använd endast den madrass som säljs tillsammans med babysängen, lägg inte en andra madrass ovanpå den ursprungliga madrassen, det finns risk för kvävning.**
- När barn sover i spjålsängen bredvid vuxensängen, remmar (5) måste användas. Gör INTE detta om det saknas delar eller de är skadade eller trasiga. Vid behov, kontakta 4Kraft Sp. z o.o. för reservdelar och utbildningslitteratur. Delarna ska INTE bytas ut.
- Se bild K för sängens avstånd från golvet jämfört med vuxensängen.
- För information om vilka typer av vuxensängar som passar till barnsängen, se bild K.
- Inget annat fästsystem ska användas.
- Placera aldrig babysängen i ett lutande läge.
- För att förhindra risken för strypning på grund av fastklämning måste babysängen fästas ordentligt på vuxensängen med hjälp av fästsystemet.
- Det får inte finnas något mellanrum mellan sängens botten och madrassen i vuxensängen.
- Kontrollera före varje användning att fästsystemet är ordentligt fastspänt genom att dra bort babysängen från vuxensängen.
- Använd INTE produkten om det finns en lucka mellan spjålsängen och vuxensängen.
- Fyll inte luckorna med kuddar, filter eller andra föremål.
- FARA! – Den nedfällbara sidan när den inte är fäst vid vuxensängen ska alltid lyftas upp så mycket som möjligt.
- **VARNINGAR! För att undvika risken att barnets nacke kläms fast mellan den övre räcke och den sida som ligger bredvid vuxensängen, får den övre räcke inte vara högre än madrassen i vuxensängen.**
- **VARNINGAR! För att undvika risken för strypning av barnet måste babysängens fästansordning till vuxensängen vara utanför babysängen.**

1. Förteckning över komponenter till babysängen - sida 4

1	Spjålsängsram med överdrag	6	Madrass
2	Mittfäste	7	remmar för fastsättning
3	Vevlager	8	Hjul x2

2. Montering av babysängen:

Förbered ett lämpligt underlag så att produkten inte skadas under monteringen. Lagg barnsängsramen med beläggning (1) på ett plant underlag. Håll i barnsängsramen och lyft benen tills de är isär (fig. A). Ta sedan bort plastskydd på benen och skjut in länkhjulen i benen (fig. B). Korrekt montering kännetecknas av ett klick. Vänd på och placera den utfällda huvudramen med beläggning (1) på ett plant underlag. Anslut sedan mittstödet (2) till barnsängens ben genom att skjuta in det i motsvarande hål på båda sidor (fig. C) och fäst det med kardborreband (fig. D). Skjut in det nedre stödet (3) i benen (fig. E). Den monterade produkten visas i fig. F.

3. Höjjustering

Sängen har en 5-stegs höjjustering. För att ställa in önskad höjd håller du fast babysängen med foten, flyttar knappen A i sidled samtidigt som du trycker på knappen B och ställer in ramen på önskad höjd (fig. G).

4. Sidosäng-funktion

För att koppla ihop babysängen med föräldrarnas säng, lossa fästansordningarna vid dragkedjorna (fig. H). Flytta spaken och dra ut sidopanelröret (bild I). Upprepa på andra sidan. Ta bort sidopanelerna på utsidan av babysängen (bild J) och dra ut röret ur mitten. Spänn fast spännet på fästremmar vid babysängen (fig. K). Spänn fast spännet på fästremmar vid babysängen (fig. L). För att flytta babysängen så nära föräldrarnas sängbotten som möjligt, tryck på knappen A åt sidan (fig. M) och tryck samtidigt på knappen B. Flytta samtidigt benen till önskat avstånd. Trä remmarna genom hela sängen eller bara genom sidostånget (fig. N) och justera så att babysäng ligger tätt mot föräldrarnas säng (fig. O). Rulla ihop de lösa delarna av fästremmar (5) under babysängen. **OBS: Se till att remmarna är korrekt justerade och att babysängen ligger bra mot föräldrarnas madrass (fig. O).**

5. Hjullåsning

Sängen har 4 hjul för att göra det lätt att flytta den och anpassa den till föräldrarnas säng. För att låsa dem trycker du på låsknappen nedåt. För att låsa upp trycker du knappen uppåt (fig. P).

6. Underhåll och rengöring

Ramen - rengör med en mjuk, ren och torr trasa.

	Tvättas vid max. 30°C, skonsam process.		Handtvätt.		Torktumlas inte i tumlare
	Blekas inte		Strykas inte		Får inte kemtvättas

Vik eller förvara inte produkten när den är våt och förvara den aldrig i fuktiga förhållanden eftersom detta kan leda till mögelbildning.

7. Garanti:

Den fullständiga texten till garantivillkoren finns på webbplatsen WWW.KINDERKRAFT.COM



Easy with kids



kinderkraftofficial



kinderkraft



kinderkraftofficial

(AR) بضمن مصلحة عملائنا نحن في خدمتكم إذا كانت لديكم أي مشكلة مع المنتج الذي حصلتم عليه، فيجوز الاتصال بنا بالطريقة التي تفضلونها.

(CS) V zájmu péče o naše klienty - jsme rádi k dispozici! Pokud jste se setkali s nějakým problémem v souvislosti s obdrženým výrobkem, kontaktujte nás způsobem, který vám nejvíce vyhovuje!

(DE) In Sorge für unsere Kunden - stehen wir gerne zu Ihrer Verfügung! Wenn Sie auf ein Problem mit dem erhaltenen Produkt treffen, treten Sie bitte mit uns in Kontakt in der bequemsten Weise für Sie!

(EN) In the interests of our Clients - we are at your disposal! If you have a problem with the product you received, contact us in the most convenient way for you!

(ES) ¡Por el bien de nuestros clientes, estamos a su disposición! Si tiene cualquier problema con el producto recibido, póngase en contacto con nosotros de forma más cómoda para usted!

(FR) Dans l'intérêt de nos clients - nous sommes à votre disposition! Si vous avez un problème avec le produit que vous avez reçu, contactez-nous de la manière la plus pratique pour vous!

(HU) Bármikor állunk az ügyfeleink rendelkezésére! Ha az átvett termékkel kapcsolatban valamilyen problémába ütközött, az Önnek legmegfelelebb módon vegye fel velünk a kapcsolatot!

(IT) Prendersi cura dei nostri Clienti - siamo alla Vostra disposizione! Se hai incontrato un problema con il prodotto che hai ricevuto. Contattaci nel modo piu conveniente per te!

(NL) In het belang van onze klanten - staan wij ter beschikking! Als u een probleem met het ontvangen product tegenkomt, neemt contact met ons op via de manier die u het makkelijkste vindt!

(PL) W trosce o naszych Klientów - jesteśmy do dyspozycji! Jeśli napotkalesz problem dotyczący otrzymanego produktu, skontaktuj się z nami w najbardziej dogodny dla Ciebie sposób!

(PT) Para o conforto dos nossos Clientes - estamos sempre à sua disposição! Se tiver qualquer problema com o nosso produto, entre em contacto conosco de modo mais confortável para si!

(RO) In interesul clienților noștri - suntem la dispoziția dumneavoastră! Dacă aveți o problema cu produsul pe care l-ați primit, contactați-ne în modul cel mai convenabil pentru dvs.!

(RU) заботясь о наших клиентах, мы находимся в вашем распоряжении. Если вы столкнулись с проблемой, связанной с полученным продуктом, свяжитесь с нами наиболее удобным для вас способом!

(SK) náš zákazník je pre nás dôležitý - sme vám k dispozícii! Ak máte akýkoľvek problém súvisiaci s doručeným produktom, kontaktujte nás spôsobom, ktorý vám najviac vyhovuje!

(SV) I våra kunders intresse - vi står till ditt förfogande! Om du har problem med den produkt du fick, kontakta oss på det mest praktiska sättet för dig!

International contact:

support@kinderkraft.com

+44 20 4525 0748

منتج /VÝROBCE/HERSTELLER/MANUFACTURER/
FABRICANTE/FABRICANT/GYARTÓ/FABBRICANTE/
FABRIKANT/PRODUCENT/FABRICANTE/PRODUCĂTOR/
ПРОИЗВОДИТЕЛЬ/VÝROBCA/TILLVERKARE

**4Kraft Sp. z o.o. ul. Tatrzńska 1/5
60-413 Poznań, Poland**