

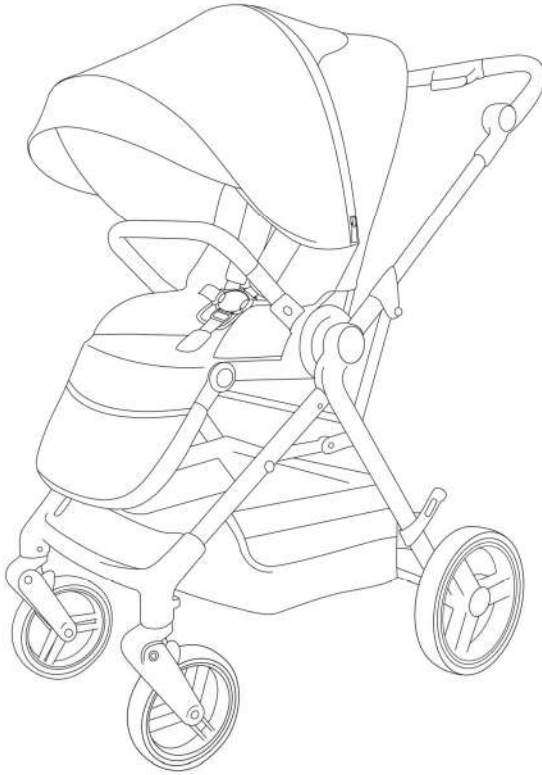

Kinderkraft



YOXI USER GUIDE

(AR) عربة أطفال
(CS) Kočárek
(DE) Buggy
(EN) Stroller
(ES) Silla de paseo
(FR) Pousette
(HU) Babakocsi
(IT) Passeggino
(NL) Kinderwagen
(PL) Wózek
(PT) Carrinho de bebé
(RO) Cărucior
(RU) Проглочная коляска
(SK) Kočík
(SV) Barnvagn

دليل الاستخدام
NÁVOD K OBSLUZE
BEDIENUNGSANLEITUNG
USER MANUAL
MANUAL DE USUARIO
GUIDE D'UTILISATION
HASZNÁLATI UTASÍTÁS
ISTRUZIONI PER UTENTE
GEBRUIKSAANWIJZING
INSTRUKCIA OBSŁUGI
MANUAL DE INSTRUÇÕES
MANUAL DE UTILIZARE
РУКОВОДСТВО ПО ЭКСПЛУАТАЦИИ
NÁVOD NA POUŽÍVANIE
ANVÄNDARMANUAL



AR	16
CS.....	20
DE	23
EN	26
ES.....	28
FR.....	31
HU	34
IT.....	37
NL	40
PL.....	43
PT.....	46
RO.....	48
RU.....	51
SK.....	54
SV	57

الأشكال هي لأغراض توضيحية فقط ولا تشكل تمثيلاً كاملاً للمنتج. / Ilustrace jsou pouze orientační a nepředstavují plně zobrazení produktu. / Die gezeigten Bilder dienen nur als Referenz, das tatsächliche Produkt kann von der Abbildung abweichen. / The illustrations are for illustration only and do not represent the product. / Las ilustraciones son meramente orientativas y no constituyen una representación completa del producto. / Les illustrations sont données à titre indicatif et ne constituent pas une représentation complète du produit. / Az illusztrációk csak tájékoztató jellegűek és eltérhetnek a valós terméktől. / Le immagini sono inserite a scopo dimostrativo e non rispecchiano appieno le caratteristiche del prodotto. / De afbeeldingen dienen uitsluitend ter illustratie en geven geen volledig beeld van het product. / Ilustracje mają charakter poglądowy i nie stanowią pełnego odwzorowania produktu. / As ilustrações têm uma função informativa e não são uma representação fiel do produto. / Ilustrațiile sunt doar pentru referință și nu reprezintă produsul complet. / Иллюстрации приведены только для справки и не представляют весь продукт. / Obrázky slouží jen na ilustráciu a nie sú úplným predstavením produktu. / Illustrationer är endast för referens och representerar inte hela produkten.

1

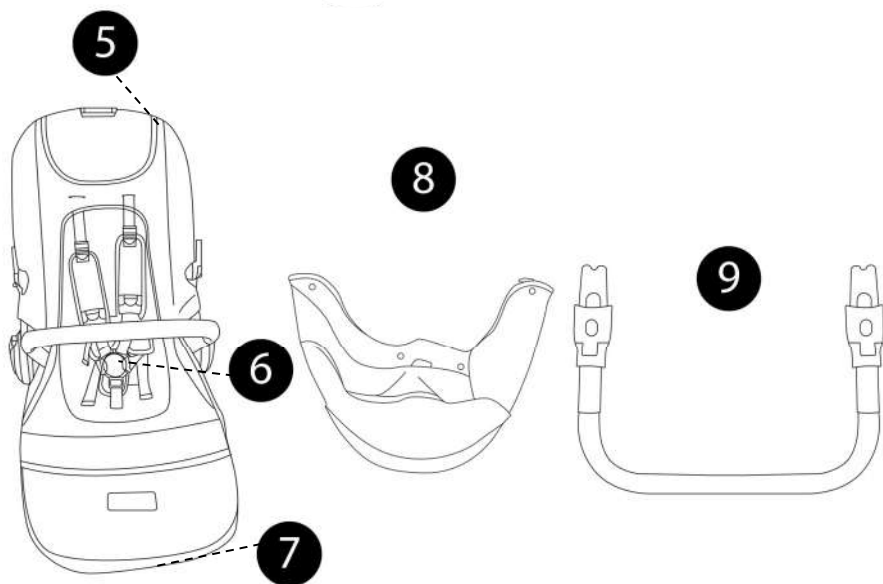
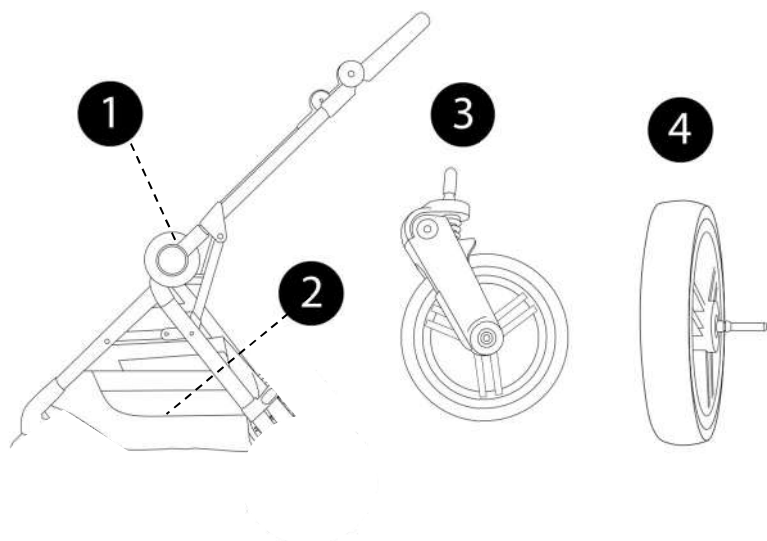

10

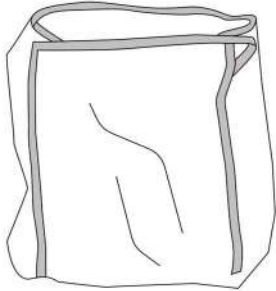

11



12

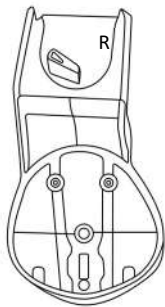
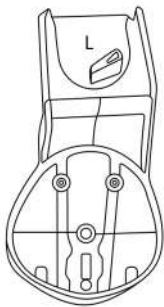

13



A

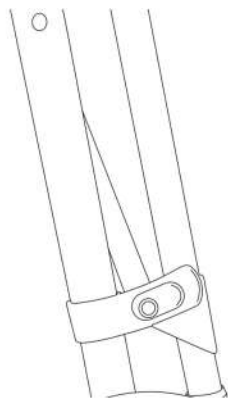

B

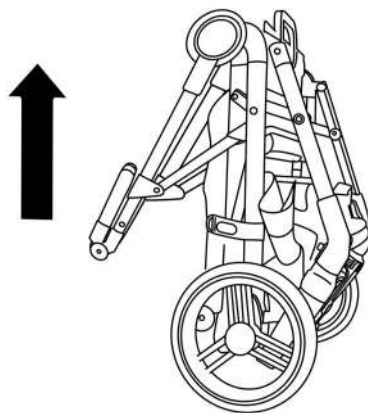

C



D



E

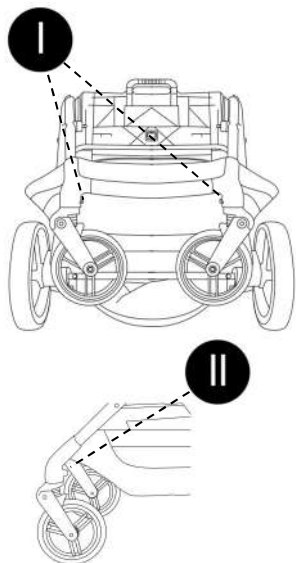

F

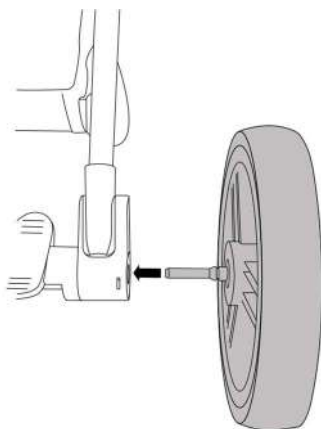

G

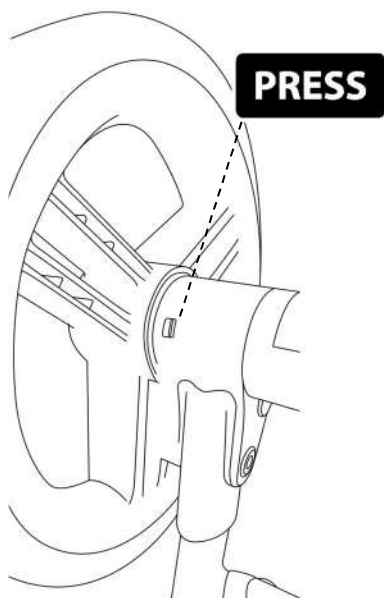

H

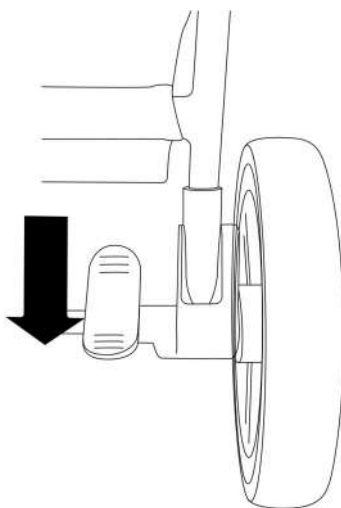

I

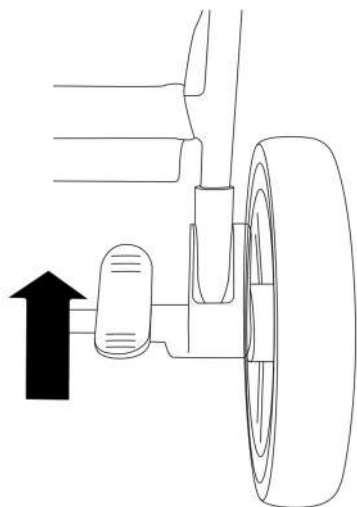

J

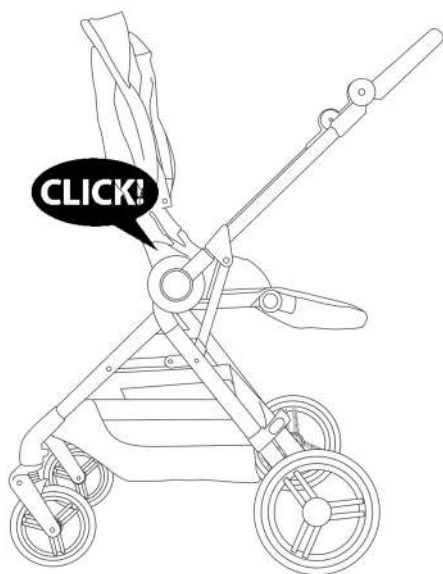

K

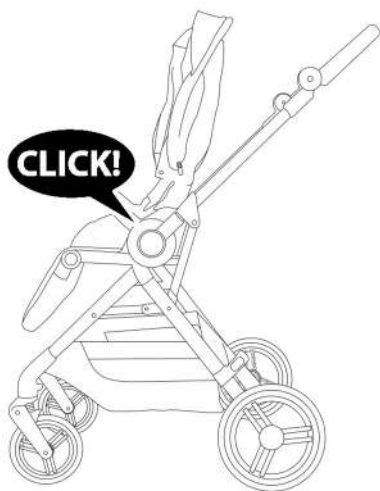

L

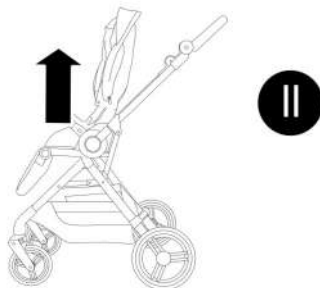
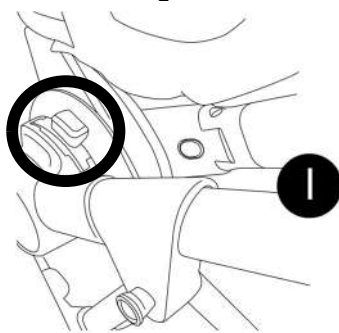

M

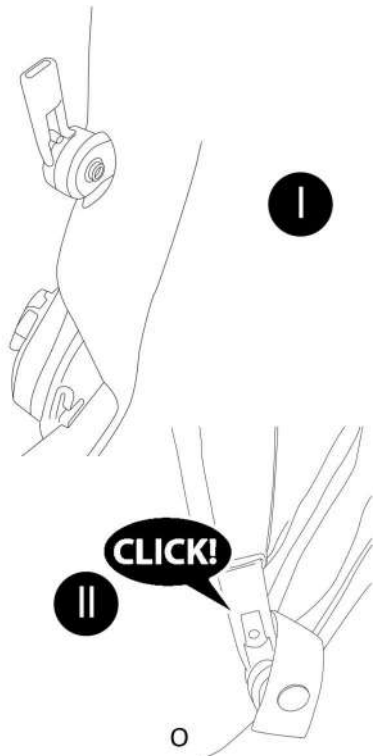

N

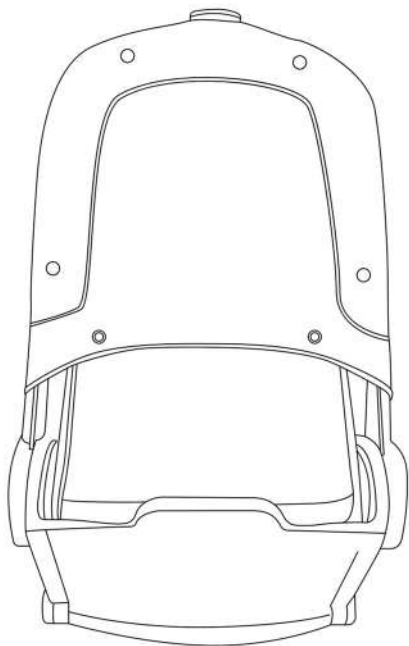

O

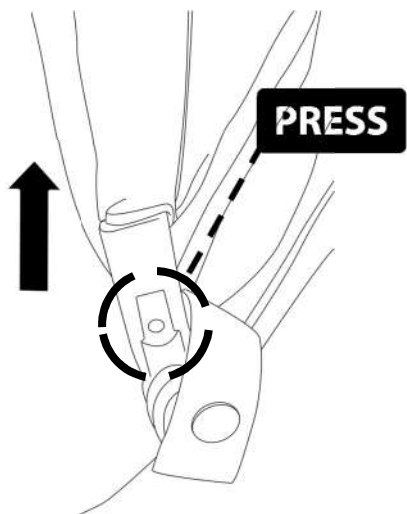

P

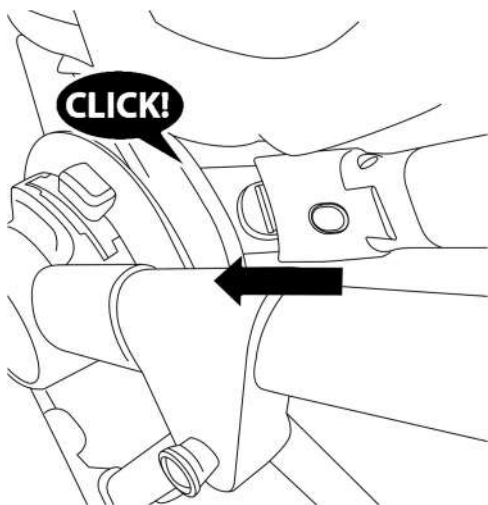

Q

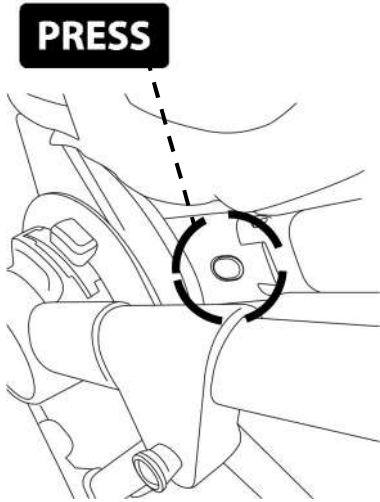

R

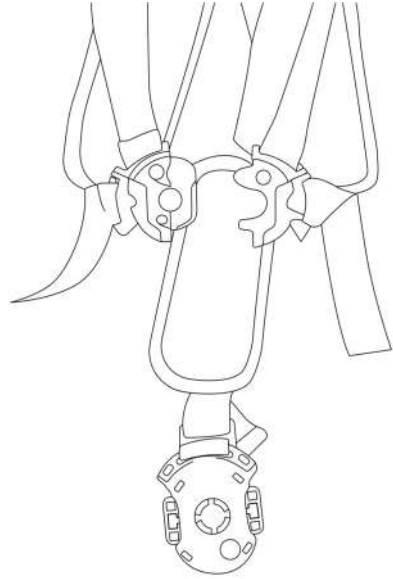

S



T

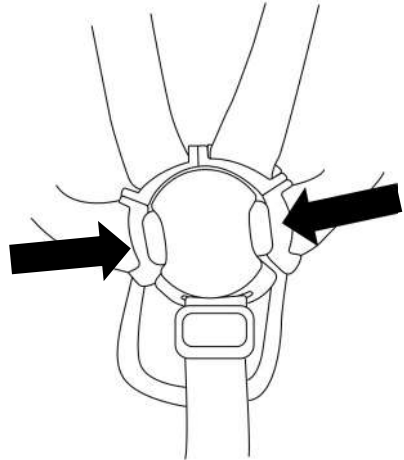

U

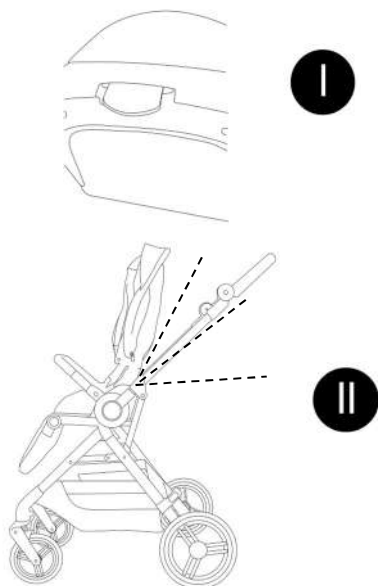

V

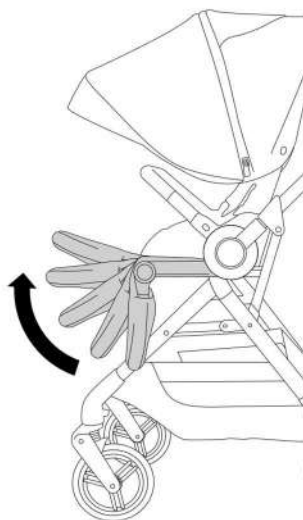

W

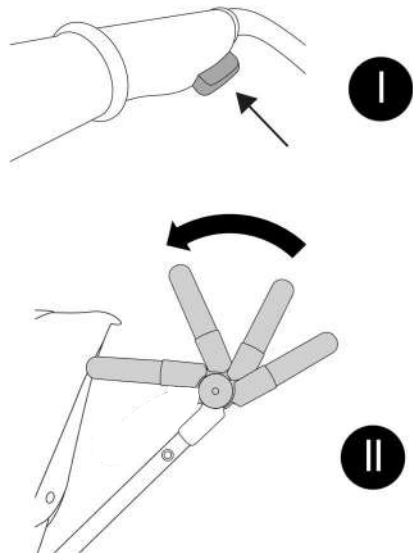

X

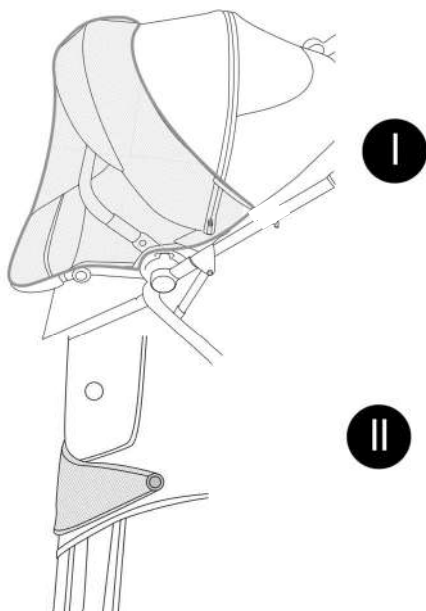

Y

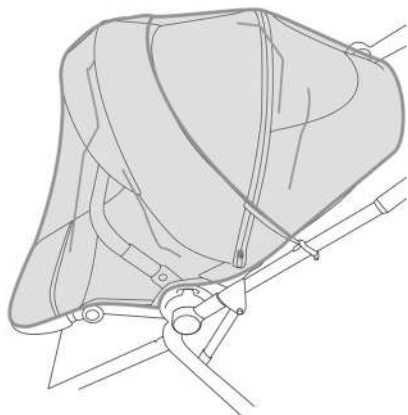

Z

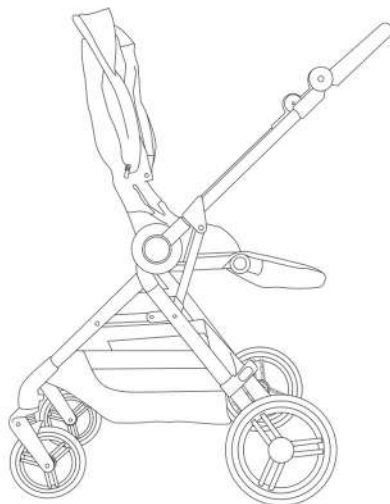

AA

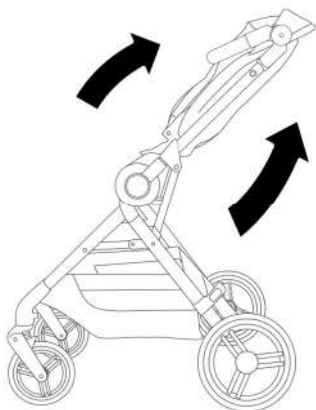

AB

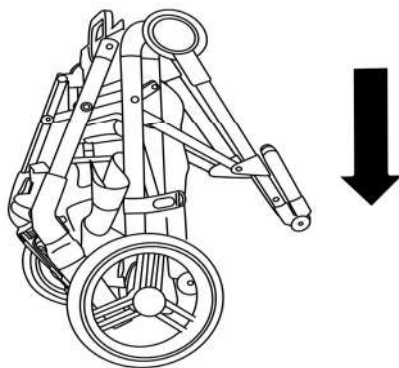

AC

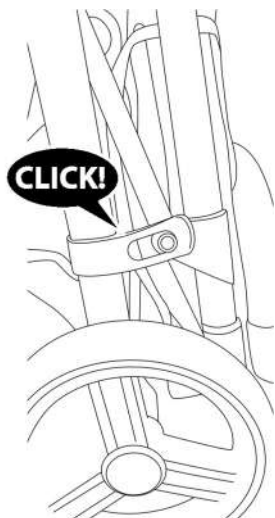

AD

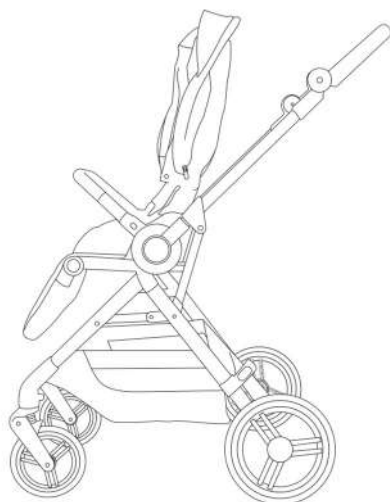

AE

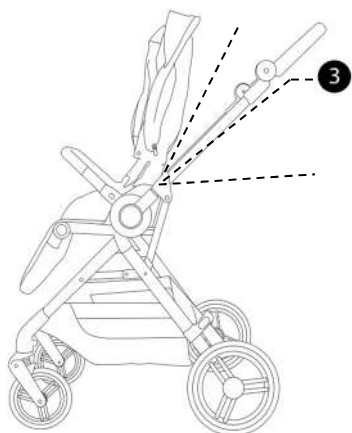

AF

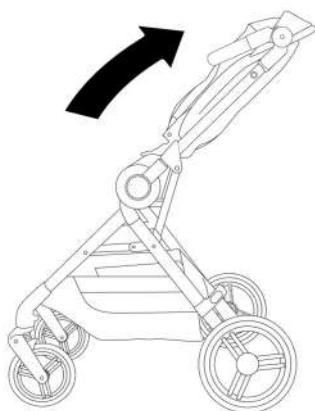

AG

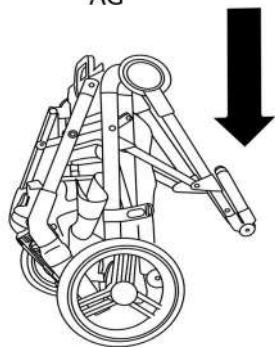

AH

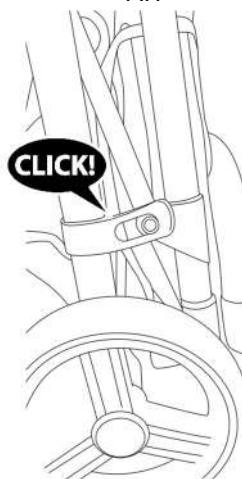

AI

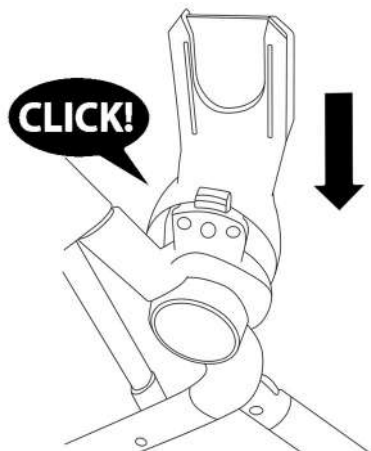

AJ

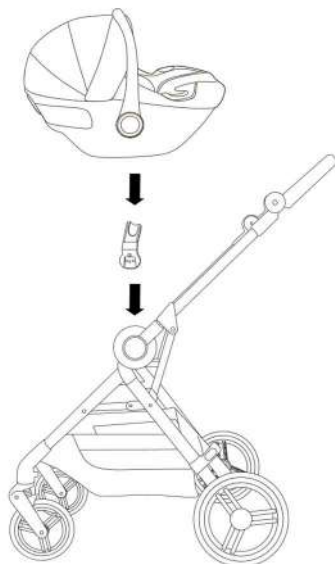

AK

PRESS

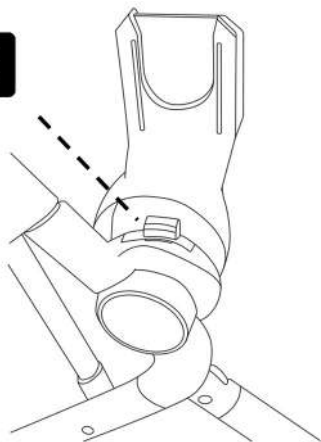

AL

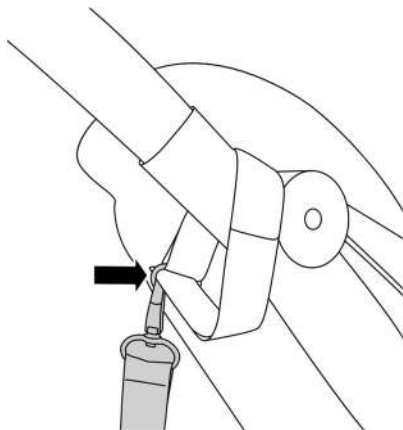

AM

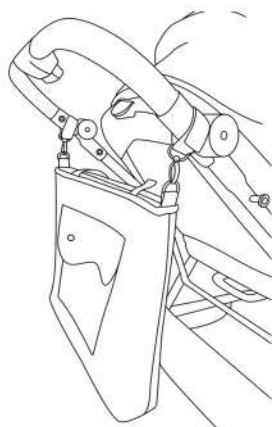

The. تم تصميم منتجاتنا لضمان سلامة طفلكم وراحته. إن عربة الأطفال \Kinder Kraft\ لشركنا لشرائكم منتج كيندر كرافت\ هي الحل المثالي لأولئك الذين يقدرون الجودة والحداثة والوظيفية. يرجى قراءة الدليل بعناية واتباع توصياته. Buggy

هام- اقرأ الدليل بعناية واحتفظ به للرجوع إليه في المستقبل
تحذير!

- لا تترك الطفل أبداً دون مراقبة
 - تأكد من تعشيق جميع أجهزة القفل قبل الاستخدام
 - لتجنب الإصابات، تأكد من ابتعاد الطفل عن المنتج أثناء فرده
 - لا تدع الطفل يلعب بهذا المنتج
 - تحقق من تعشيق هيكل عربة الأطفال \The Buggy\ أو وحدة المقعد أو أجهزة تثبيت المقعد بشكل صحيح قبل الاستخدام
 - هذا المنتج غير مناسب للركض أو التزلق على الجليد
 - استخدم نظام التقييد دائماً
 - المنتج مصمم للأطفال الذين تتراوح أعمارهم بين 0 أشهر و22 كجم أو 4 سنوات أيهما يحدث أولاً.
 - تمتصيمالمنتج لنقل طفل واحد في المرة
 - تم تصميم المنتج لنقل طفل واحد في المرة. يبلغ الحد الأقصى لحمولة السلة 5 كجم.
 - أي حمل يتم توصيله بالمقبض و/أو على ظهر مسند الظهر و/أو على جانبي العربة سيؤثر على ثبات العربة.
 - أقصى وزن للحقيبة المركبة بالمقبض القابل للضبط هو 1 كجم.
 - أقصى حمل على الجيب للأغراض الصغيرة 0.5 كجم.
 - ارفع المعلق الأمامي عند صعود الرصيف أو السلالم.
 - يجب قفل المكابح عند وضع الطفل داخل العربة أو إخراجه منها.
 - استخدم فقط الأجزاء والملحقات التي توفرها أو توصي بها الشركة المصنعة. لا تستخدم قطع أو ملحقات أخرى.
 - لا تضع المنتج بالقرب من اللهب أو مصادر الحرارة الأخرى.
 - لا يُستخدم بنظام إضافي.
 - نوصي باستخدامأمدنى وضع مائل للأطفال حديثي الولادة
- يطبق على مهائيات كراسي السيارة**
ويمكن استخدام المهائيات مع كراسي YOXI-، تهدف المهائيات إلى تجميع كراسي السيارة على إطار عربة الأطفال إندي السيارت للأطفال الذين يزنون 13 كجم كحد أقصى

- إذا خدم الكرسي بالقتن مع عربة الأطفال، فهو ليس بديلًا عن مهد المواليد أو سرير است الأطفال. بالتالي إذا كان طفلك بحاجة إلى النوم، فعليك وضعه في مهد المواليد المحمول أو مهد المواليد أو سرير الأطفال
 - استخدم فقط الأجزاء والملحقات التي توفرها الشركة المصنعة أو توصي بها
- أ- أجزاء عربة الأطفال.

1. هيكل مع سلة (2)
3. محور خلفي
4. مقعد مع مظلة (5) وحزام أمان (6)
7. لوحة إضافية للمظلة (عربة الأطفال)
8. عجلة خلفية 2 ×
9. ممتص الصدمات
10. عجلة أمامية 2 ×
11. ناموسية
12. غطاء واقٍ من المطر شفاف
13. حاملة أكواب

II فتح هيكل عربة الأطفال

ضع الهيكل (1) مع السلة (2) على سطح مستوي مع المقبض في الأعلى. قم بفك العنصر القفل (صورة. أ) ، اضغط على زر الطي ، واستمر في الضغط أثناء فتح هيكل عربة الأطفال لأعلى (صورة. ب) حتى تسمع صوت القفل المميز (صورة. ج).

III تركيب وفك العجلات الأمامية

ادفع العجلات الأمامية (3) إلى الفتحات المخصصة لها حتى تسمع صوت القفل (صورة. د). لفك العجلة، اضغط على الزر واسحب العجلة (صورة. هـ. أ). تحتوي عربة الأطفال على نظام للعجلات الأمامية الدوارة مع إمكانية قفلها للسير في خط مستقيم. لإلغاء القفل، انزلق بلوك القفل للأعلى/الأسفل (صورة. هـ. ب).

IV تركيب وفك العجلات الخلفية

ادفع المحاور الخلفية للعجلات (4) إلى الفتحات المخصصة لها حتى تسمع صوت القفل (صورة. و). لفك العجلة، اضغط على الزر واسحب العجلة (صورة. ز).

تحذير! قبل استخدام عربة الأطفال، تأكد من تركيب جميع العجلات بشكل صحيح.

V استخدام الفرامل

مزودة عربة الأطفال بفرامل تعمل بواسطة القدم. اضغط على الفرامل بقدمك. بمجرد سماع صوت القفل، تكون الفرامل نشطة (صورة. ح). يحدث إلغاء القفل برفع قفل الفرامل لأعلى (صورة. أ).

VI تركيب/فك المقعد والغطاء

لتركيب المقعد (7)، ادفعه على هيكل عربة الأطفال حتى تسمع صوت "فتحة" الطابع الخاص به (صورة. ج). يمكن تركيب المقعد بوجهه إلى الأمام أو إلى الخلف (صورة. ك). لفك المقعد، اضغط على الأزرار (صورة. ل. أ) من الجانبين وارفع المقعد (صورة. ل. ب).

ابدأ عملية تركيب الغطاء بدفع أقفال المعدن إلى نقطة التثبيت على إطار المقعد (صورة. م. أ). يُشير القفل الصحيح بصوت نقرة خفيفة (صورة. م. ب). اسحب القماش على أذرع المقعد وثبت الغطاء بواسطة الأزرار الأربعة على ظهر المقعد (صورة).

ن). لفك الغطاء، اضغط على الأزرار الموجودة على إطار عربة الأطفال من الجهة الداخلية لخطافات الغطاء وانزع الأقفال المعدنية من النقطة الثابتة (صورة. ه).

تحذير! قم بتركيب الغطاء قبل استخدام عربة الأطفال.

VII تركيب العارضة الواقية

لتركيب العارضة الواقية، ادفعها على كلا الجانبين من الإطار حتى تقفل (صورة. ب). لفك العنصر. اضغط على الأزرار على كلا الجانبين للدليل واسحب العارضة الواقية (صورة. ج).

VIII حزام الأمان

قم بضبط حزام الأمان (9) في كل مرة تستخدم فيها للتأكد من تأمين الطفل بشكل صحيح. لتأمين الطفل، ادفع أحزمة الورك إلى أحزمة الكتف (صورة. ر) وصلهما عن طريق إنشاء قفل مركزي (صورة. س)، وثبتهما بواسطة مشبك مغناطيسي حتى يقلل (صورة. ت.أ). لفك الأحزمة، اضغط على الأزرار في منتصف المشبك (صورة. ت.ب).

IX وضعيات المقعد

يحتوي المقعد على أربع وضعيات: وضعية الاستلقاء الكامل، وضعيتين شبه مستقلتين، ووضع الجل

وس، يمكن ضبطها باستخدام مقبض ضبط ظهر المقعد (صورة. ع).

X ضبط موضع القدم

يمكن ضبط القدم في إحدى الوضعيات الخمس. اضغط بنفس الوقت على الأزرار الموجودة على كلا الجانبين من القدم وثبتها في الموضع المختار (صورة. ف).

XI ضبط مقبض الوالدين

لضبط مقبض الوالدين، اضغط على الزر الموجود في منتصف المقبض (صورة. و.أ) وثبت المقبض في الموضع المفضل. يمكنك ضبط ارتفاع مقبض الوالدين على أحد الأمكنة الأربع (صورة. و.ب).

XII تركيب حامل الكوب، وشبكة الحماية من البعوض، وغطاء المطر

ثبت حامل الكوب على الجهة اليمنى للإطار الخاص بعربة الأطفال.

اسحب شبكة الحماية من البعوض على المقعد (صورة. 10.أ) وثبتها عند مشابك الجزء الخلفي (صورة. 10.ب).

ضع غطاء المطر على عربة الأطفال كما هو موضح في الصورة (صورة. 10.ج).

ثبت حقيبة الوالدين (13) على المقبض باستخدام الخطافات (صورة. أل-أم).

XIII طي عربة الأطفال

عند طي العربة مع مقعد السيارة أو سرير الطفل، افصل هذه العناصر أولاً عن هيكل عربة الأطفال. يمكن طي العربة مع المقعد المثبت بوجهه إلى الوالدين أو بوجهه للخلف. تكون العربة مستقيمة بمجرد الطي - ادر العجلات في الاتجاه المعاكس للسير وقفلها باستخدام زر القفل للسير في خط مستقيم.

يمكن طي العربة بطريقتين:

- المقعد مثبت بوجهه نحو الوالدين (صورة. 11) - ضع الظهر على مستوى الإطار (صورة. أ.أ.). لطي الهيكل، اضغط على زر الطي الذي يوجد على المقبض واحرص على دفع المقبض للأمام واحتفظ بضغط الزر حسب الصورة. 13. اب حتى يقفل القفل على الساق (صورة. أ.ج.).
- المقعد مثبت بوجهه نحو الخلف (صورة. 12) - ضع الظهر في الموضع الثالث كما هو موضح في الصورة (صورة. أ.ب.). رفع القدم كما هو موضح في الصورة (صورة. أ.ج.). لطي الهيكل، اضغط على زر الطي الذي يوجد على المقبض واحرص على دفع المقبض للأمام واحتفظ بضغط الزر حسب الصورة. 13. أ.أ حتى يقفل القفل على الساق (صورة. أ.ه.).

XIV تركيب المحولات ومقعد السيارة

ادفع المحولات إلى الفتحات على الهيكل حتى تسمع صوت القفل (صورة. أ.ي). تحذير! تأكد من تركيب المحولات بشكل صحيح. عند تثبيت مقعد السيارة باستخدام المحولات، قم بتوصيله بالمنافذ المخصصة - واحدة على كل جانب من عربة الأطفال - حتى تسمع صوت "فتحة" المميز (صورة. ج). تحذير! تأكد من تركيب مقعد السيارة بشكل صحيح. لإزالة مقعد السيارة، قم بأداء الإجراءات بالترتيب العكسي. لفك المحولات من هيكل عربة الأطفال، اضغط على أزرار القفل على كل محول (صورة. ك). تحذير! يجب أن يتم تثبيت مقعد السيارة على الهيكل دائماً في وضعية الوجه إلى الخلف (حيث يكون الطفل يواجه الشخص الذي يدفع عربة الأطفال).

XV الرعاية والصيانة

يتحمل المشتري مسؤولية التركيب الصحيح لجميع العناصر الوظيفية، وكذلك إجراء جميع الصيانة والتعديلات المطلوبة للحفاظ على عربة الأطفال في حالة فنية جيدة. يجب فحص العربة بشكل دوري بحثاً عن مشاكل محتملة. فيما يلي التدابير الرئيسية التي يجب اتخاذها لضمان سلامة الطفل ومنع تقصير عمر المنتج:

- تحقق من قوة وسلامة جميع المسامير والوصلات.
- افحص معدات قفل العجلات والإطارات. إذا لزم الأمر، استبدلها أو أصلحها.
- تحقق من عمل جميع أجهزة السلامة بشكل صحيح، خاصة المثبتات الرئيسية والإضافية التي يجب أن تتحرك بحرية في أي وقت.

يرجى التوقف عن استخدام عربة الأطفال إذا كنت تشعر بالشك أو إذا كان هناك أي خطر. إذا كانت العجلات تصدر صوتاً مزعجاً، ضع طبقة رقيقة من السيليكون. لا تستخدم المنتجات الزيتية أو التي تحتوي على الشحم، حيث تجذب الأتربة وتجعل حركة عربة الأطفال صعبة.

XVI. التنظيف إذا تعرضت عناصر الهيكل المعدني للمياه المالحة، فاغسلها بمياه الصنبور في أسرع وقت ممكن.

 <p>يُغسل في درجة حرارة لا تتجاوز 30 درجة مئوية، عملية لطيفة</p>	 <p>لا تغسل. قم بتنظيف المنتج برفق باستخدام قطعة قماش رطبة ومنظف خفيف</p>
---	--

	لا تستخدم مبيض		لا تقم بالكَي
	لا تستخدم مجفف الشعر من أجل التجفيف		لا تقم بإجراء التنظيف الجاف
	غسيل يدوي بحد أقصى 40 درجة مئوية.		

لا تطوي أو تخزن المنتج عندما يكون رطبًا، ولا تخزنه في ظروف رطبة أبدًا، حيث يمكن أن يؤدي ذلك إلى نمو العفن الشبكية البعوضية، غطاء المقعد، مظلة المقعد، السلة، غطاء المطر، الحقيبة: لا تُغسل. يمكن تنظيف المنتج برفق باستخدام قطعة قماش مبللة ومنظف معتدل، لا تستخدم المبيض، لا تُجفف في مجفف الهواء الساخن، ل

XVII يمكن الاطلاع على كامل شروط وأحكام الضمان من خلال الموقع الإلكتروني WWW.KINDERKRAFT.COM

CS

Вážení zákazníci,

Děkujeme za zakoupení výrobku značky Kinderkraft. Naše výrobky byly vyrobeny s důrazem na bezpečnost a pohodlí vašeho dítěte. Kočárek je ideálním řešením pro ty, kteří si cení kvalitu, moderní vzhled a funkcionalitu. Seznamte se prosím s obsahem návodu k obsluze a dodržujte jeho pokyny.

DŮLEŽITÉ! POKYNY SI POZORNĚ PŘEČTĚTE A USCHOVEJTE PRO POZDĚJŠÍ POUŽITÍ.

UPOZORNĚNÍ!

- **Nikdy nenechávejte dítě bez dozoru.**
- **Před použitím si ověřte, že jsou všechny zajišťovací prvky zaklesnuty.**
- **Při skládání a rozkládání tohoto výrobku zajistěte, aby dítě nebylo v kočárku ani poblíž a nemohlo dojít k poranění dítěte.**
- **Tento výrobek není hračka. Nedovolte dítěti, aby si s tímto výrobkem hrálo.**
- **Před použitím zkontrolujte, zda jsou přípevňovací zařízení lůžka nebo sedačky nebo autosedačky správně zaklesnuta.**
- **Tento výrobek není vhodný pro běhání nebo jízdu na bruslích.**
- **Vždy používejte zádržný systém.**

- Výrobek je určen pro děti ve věku/hmotnosti: od 0 měsíců do 22 kg nebo do 4 let, podle toho, co nastane dříve.
- Výrobek je určen k přepravě jednoho dítěte během jedné doby.
- Maximální zatížení košíku činí 5 kg.
- Každá další zátěž zavěšená na řídkách kočárku, pod opěrkou nebo na bocích způsobuje zhoršení jeho stability.
- Maximální přípustná hmotnost rodičovské tašky zavěšené na teleskopické rukojeti činí 1 kg.
- Maximální zatížení držáku na lahve činí 0,5 kg.

- Při vjezdu na obrubník nebo jiný schod nadzvedněte přední kola.
- Během vkládání a vytahování dítěte musí být zablokované brzdy.
- Použijte výhradně části a příslušenství, která jsou dodaná nebo doporučovaná výrobcem. Nepoužívejte jiné části a příslušenství.
- Výrobek nestavějte poblíž otevřeného ohně nebo jiných zdrojů horka.
- Nepoužívejte s další plošinou.
- Pro novorozence doporučujeme použití té nejnižší položené pozice opěradla sedátka.

Týká se adaptérů na autosedačku

- Adaptéry jsou určeny pro montáž autosedaček na rám kočárku YOXI. Je dovoleno instalovat autosedačky pro děti o hmotnosti maximálně 13 kg.
- Pokud se sedačka používá ve spojení s kočárkem, nenahrazuje kolébku ani dětskou postýlku. Pokud vaše dítě potřebuje spánek, mělo by být odneseno do hluboké korbíčky, kolébky nebo postýlky
- Použijte výhradně části a příslušenství, která jsou dodaná nebo doporučovaná výrobcem.

I. ČÁSTI KOČÁRKU

- | | |
|-----------------------|---|
| 1. Rám s košíkem (2) | 3. Přední kolo x2 |
| 4. Zadní kolo x2 | 5. Sedadlo se systémem bezpečnostních pásů (6) i Sítkou proti hmyzu (7) |
| 8. Stríška | 9. Oblouk |
| 10. Fóliová pláštěnka | 11. Držák na pohár |
| 12. Adaptéry | 13. Taška |

II. ROZKLÁDÁNÍ RÁMU KOČÁRKU

Rám (1) s košíkem (2) položte na rovný povrch s rukojetí směrem nahoru. Uvolněte uzamykací prvek (OBR. A), stiskněte sklopné tlačítko (OBR.W.I) a držte jej, přičemž rám kočárku rozložíte směrem nahoru (OBR. B), dokud neuslyšíte charakteristický zvuk zajištění (OBR. C).

III. MONTÁŽ A DEMONTÁŽ PŘEDNÍCH KOL

Zasuňte přední kola (3) do příslušných otvorů, dokud neuslyšíte zvuk zajištění (OBR.D). Pro uvolnění kola stiskněte tlačítko a vytáhněte kolo (OBR.E.I). Kočárek má otočný systém předních kol, který lze uzamknout pro jízdu přímým směrem. Pro odemčení posuňte zámek nahoru/dolů (OBR.E.II)

IV. MONTÁŽ A DEMONTÁŽ ZADNÍCH KOL

Zasuňte osky zadních kol (4) do příslušných otvorů, až uslyšíte zvuk zajištění (OBR. F). Pro uvolnění kola stiskněte tlačítko a kolo vytáhněte OBR. G).

VÝSTRAHA! Před použitím kočárku se ujistěte, zda všechna kola jsou správně namontována.

V. POUŽÍVÁNÍ BRZDY

Kočárek je vybaven nožní parkovací brzdou. Brzdu stačte chodidlem. Když uslyšíte zvuk zajištění, brzda se aktivuje (OBR.H). K odblokování dojde po zvednutí zámku brzdy (OBR.I).

VI. MONTÁŽ/DEMONTÁŽ SEDADLA A STŘÍŠKY

Při montáži sedadla (7) na rám kočárku jej nasuňte na rám, dokud charakteristicky nezacvakne (OBR. J). Sedadlo lze namontovat dopředu nebo dozadu vůči směru jízdy (obr.K). Při demontáži sedadla stiskněte tlačítka (OBR. L.I) na obou stranách a zvedněte jej (OBR. L.II).

Montáž střišky začněte vložením kovových háčků do upevnění na rámu sedadla (OBR.M.I). Správné zajištění signalizuje jemné cvaknutí (obr.M.II). Materiál přetáhněte přes páky sedadla a materiál střišky zajištěte čtyřmi západkami na opěradle sedadla (OBR.N). Pro demontáž střišky stiskněte tlačítka na rámu sedadla, která se nacházejí na vnitřní straně háčků střišky a vytáhněte kovové háčky z upevnění (OBR. O).

POZOR! Stříšku namontujte před použitím kočárku.

VII. MONTÁŽ OCHRANNÉHO OBLUKU

Při montáži ochranného oblouku jej posouvajte na obou stranách rámu, dokud nezapadne na místo (OBR. P). Chcete-li tento prvek demontovat, stiskněte tlačítka na obou stranách vodička a vytáhněte ochranný oblouk (OBR. Q).

VIII. BEZPEČNOSTNÍ PÁSY

Bezpečnostní pásy (6) se musí vždy seřídít, aby dítě bylo správně zajištěno.

Pásy tohoto kočárku jsou již přizpůsobeny pro novorozence. Vždy použijte systém pro připnutí dítěte. Pro zajištění dítěte vložte bederní popruhy do ramenních popruhů (OBR. R), spojte je tak, aby vytvořily středovou přezku (OBR. S) a zajištěte je magnetickou přezkou, dokud nezacvakne (OBR. I). Chcete-li pásy odepnout, stiskněte tlačítka na středové přezce (obr. T.II).

IX. POLOHY SEDADLA

Sedadlo má 4 polohy: vleže, dvě v polozele a vsedě, nastavitelné pomocí páčky nastavení opěradla (OBR. U).

X. NASTAVENÍ OPĚRKY NOHOU

Opěrku nohou lze nastavit do jedné z 5 poloh. Tlačítka na obou stranách opěrky nohou stiskněte současně a nastavte ji do zvolené polohy (OBR.V).

XI. NASTAVENÍ RODIČOVSKÉ RUKOJETI

Rodičovská rukojeť se nastavuje stisknutím tlačítka umístěného ve středu rodičovské rukojeti (OBR.W. I) a nastavením rukojeti do vhodné polohy. Výšku rukojeti můžete nastavit do jedné ze 4 úrovní (OBR.W.II).

XII. MONTÁŽ DRŽÁKU NA POHÁR, SÍTKY PROTI HMYZU, FÓLIOVÉ PLÁŠTENKY, TAŠKA

Držák na pohár připevňte na kolík na pravé straně kočárku.

Sítky proti hmyzu natáhněte přes sedadlo (OBR. X.I). Pro její připevnění zajistěte sponu pomocí patentních knoflíků na zadní straně opěradla (OBR.X.II)

Fóliovou pláštěnku umístěte na kočárek tak, jak je znázorněno na OBR.Y.

Tašku (13) zavěste na rukojeť pomocí závěsek (OBR. AL-AM).

XIII. SKLÁDÁNÍ KOČÁRKU

Při skládání kočárku s dětskou autosedačkou nebo vaničkou nejprve odpojte tyto prvky od rámu kočárku. Kočárek lze složit se sedadlem namontovaným dopředu nebo dozadu vůči směru jízdy. Kočárek má ve složeném stavu stojící polohu - kola je třeba otočit opačným směrem než je směr jízdy a zablokovat je pomocí tlačítka pro přímou jízdu

Kočárek lze složit dvěma způsoby:

- Sedadlo namontované směrem k rodiči (OBR. Z) - nastavte opěradlo v jedné rovině s rámem (OBR. AA). Chcete-li rám sejmut, stiskněte tlačítko skládání na rukojeti a zatlačte rukojeť dopředu, přičemž držíte tlačítko skládání, tak jak je znázorněno na obr. 3. 13.AB, dokud se západka nezajistí na kolíku (OBR.AC)
- Sedadlo namontované zády k rodiči (OBR. AD) - nastavte opěradlo do třetí polohy, tak jak je znázorněno na obrázku (OBR. AE). opěrku nohou zvedněte, tak jak je znázorněno na obr.AF. Chcete-li rám složit, stiskněte tlačítko skládání na rukojeti a zatlačte rukojeť dopředu, tak jak je znázorněno na obr.13.AG, dokud se západka nezajistí na kolíku (OBR.AH)

XIV. MONTÁŽ ADAPTÉRŮ A DĚTSKÉ AUTOSEDAČKY

Adaptéry zasuňte do otvorů v rámu, až pokud neuslyšíte zvuk zajištění (OBR.AI). Upozornění! Skontrolujte, zda jsou adaptéry správně namontovány. Při montáži dětské sedačky na adaptéry ji zapojte do zásuvek k tomu určených, jednu na každé straně kočárku, dokud se neozve charakteristické cvaknutí (obr. AJ). Upozornění! Přesvědčte se, zda je autosedačka namontovaná správně. Při demontáži dětské sedačky postupujte podle kroků v opačném pořadí. Pro odstranění adaptérů z rámu kočárku, stiskněte blokovací tlačítka na každém adaptéru (OBR.AK). **VAROVÁNÍ! Autosedačku vždy montujte tak, aby dítě sedělo obličejem směrem k osobě, která kočárek tlačí.**







XV PÉČE A ÚDRŽBA Povinností kupujícího je zajistit správnou instalaci všech funkčních prvků, ale také provést správnou údržbu a nastavení, aby kočárek zůstal v dobrém technickém stavu.

Kočárek pravidelně kontrolujte z hlediska potenciálních problémů. Níže jsou uvedeny hlavní činnosti, které musí být provedeny pro zajištění bezpečnosti dítěte a prevenci zkrácení životnosti výrobku.

- Zkontrolujte pevnost a bezpečnost všech nýtů a spojů.
- Zkontrolujte všechna blokovací zařízení a kola i jejich pneumatiky, a v případě nutnosti je vyměňte nebo opravte.
- Zkontrolujte, zda všechna bezpečnostní zařízení fungují správně, všimněte si především hlavních a doplňkových zapínání, která se musí pohybovat vždy volně.

Kočárek prosím nepoužívejte, když si nejste jisti, jak jej správně používat, nebo když máte podezření na jakékoliv nebezpečí. Pokud kola vržou, namažte osu tenkou vrstvou silikonu. Nepoužívejte výrobky na bázi oleje nebo tuku, protože přitahují nečistoty, které ztěžují pohyb.

XVI ČIŠTĚNÍ Pokud byly části podvozku kočárku vystaveny působení slané vody, doporučujeme je co možná nejrychleji opláchnout sladkou vodou (z kohoutku).

	Neperte. Výrobek můžete opatrně omýt vlhkým hadříkem a jemným mycím prostředkem.		Prát ručně při maximální teplotě vody 40°C.
	Perte při teplotě max. 30°C, šetrné praní		Nesušte v bubnové sušičce.
	Nebělte		Nečistěte chemicky
	Nežehlete.		

Výrobek neskladujte ani neuchovávejte, pokud je mokrá a nikdy jej neskladujte ve vlhkých podmínkách, protože to může způsobit tvorbu plísní.

Neskládat ani neuchovávat produkt, když je mokrá, a nikdy ho neuchovávat v vlhkém prostředí, protože by to mohlo vést k vytváření plísní.

Moskytiéra, potah sedadla, stříška sedadla, košík, deštníková fólie, taška: Nenatírat. Produkt lze opatrně otřít vlhkým hadříkem a mírným čisticím prostředkem, není možné bělit, nesušit v sušičce, nesmí se žehlit, nečistit chemickyXVII.

Záruka

Úplný obsah záručních podmínek je k dispozici na webových stránkách WWW.KINDERKRAFT.COM

DE

Sehr geehrte Kundin, sehr geehrter Kunde!

Vielen Dank für Ihren Kauf eines Produktes von Kinderkraft. Unsere Produkte wurden mit dem Gedanken an Sicherheit und Komfort Ihres Kindes entwickelt. Dieser Kinderwagen ist die ideale Lösung für diejenigen, die Qualität, Modernität und Funktionalität zu schätzen wissen. Bitte machen Sie sich mit der Bedienungsanleitung vertraut und befolgen Sie ihre Empfehlungen.

Wichtig – Bitte sorgfältig lesen und für späteres Nachlesen unbedingt aufbewahren

WARNUNG!

- **Lassen Sie das Kind nie unbeaufsichtigt**
- **Vergewissern Sie sich vor Gebrauch, dass alle Verriegelungen eingerastet sind**
- **Vergewissern Sie sich, dass das Kind beim Aufklappen und Zusammenklappen des Wagens außer Reichweite ist, um Verletzungen zu vermeiden**
- **Lassen Sie das Kind nicht mit dem Produkt spielen**
- **Vergewissern Sie sich vor der Verwendung, dass der Kinderwagenaufsatz oder der Sitzeinheit oder die Befestigungselemente des Autositzes korrekt eingerastet sind**
- **Dieses Produkt ist nicht zum Joggen oder Skaten geeignet.**
- **Verwenden Sie immer das Rückhaltesystem**

- Das Produkt ist bestimmt für Kinder im Alter/Gewichtsbereich: von 0 Monaten bis 22 kg oder bis zu 4 Jahren, je nachdem, was zuerst eintritt.
- Wir empfehlen, für Neugeborene die am weitesten zurückgeklappte Liegeposition zu nutzen.
- Das Produkt ist zum Transport eines Kindes zur gleichen Zeit bestimmt.
- Maximale Belastung des Korbes 5 kg
- Jede zusätzliche Belastung, die an den Wagengriffen, unter der Rückenlehne oder an den Wagenseiten aufgehängt wird, verursacht eine Verschlechterung seiner Stabilität.
- Das maximale Gewicht der Tasche an einem verstellbaren Handgriff aufgehängt ist 1 kg.
- Maximale Belastbarkeit des Becherhalter beträgt 0,5 kg.
- Beim Anfahren der Bordsteinkante oder anderer Stufe heben Sie die Vorderradaufhängung.
- Die Bremsen müssen beim Einlegen und Herausnehmen des Kindes gesperrt sein.
- Verwenden Sie nur Teile und Zubehör, die vom Hersteller geliefert oder empfohlen werden. Verwenden Sie keine anderen Teile und Zubehör.
- Das Produkt nicht in der Nähe von offenem Feuer oder anderen Wärmequellen hinstellen.
- Nicht mit der zusätzlichen Plattform nutzen.

Betrifft die Adapter für Kindersitze

- Die Adapter dienen zur Montage der Kindersitze am YOXI -Kinderwagenrahmen. Sie eignen sich für die Montage der Kindersitze mit einem Gewicht bis zu 13 kg.
- Falls der Sitz mit dem Kinderwagen verwendet wird, ersetzt er weder eine Wiege noch ein Kinderbett. Wenn Ihr Baby einschlaf, solle es in eine Tragetasche, Wiege oder ein Kinderbett gebracht werden.
- Es sind ausschließlich die Teile und Zubehör zu verwenden, die vom Hersteller geliefert oder empfohlen werden.

1. KINDERWAGENELEMENTE

- | | |
|------------------------|---|
| 1. Rahmen mit Korb (2) | 3. Vorderrad x2 |
| 4. Hinterrad x2 | 5. Sitz mit Sicherheitsgurtsystem (6) und Moskitonetz (7) |
| 8. Visier | 9. Sicherheitsstange |
| 10. Regenfilm | 11. Getränkehalter |
| 12. Adapter | 13. Tasche |

II AUFKLAPPEN DES KINDERWAGENRAHMENS

Der Rahmen (1) mit dem Korb (2) sollte mit dem Griff nach oben auf eine ebene Fläche gestellt werden. Lösen Sie das Verriegelungselement (Fig. A) und halten Sie die Klapptaste gedrückt (Fig. W.I), während Sie den Wagenrahmen nach oben (Fig. B) ausklappen, bis Sie das charakteristische Verriegelungsgeräusch (Fig. C) hören.

III MONTAGE UND DEMONTAGE DER VORDERRÄDER

Schieben Sie die Vorderräder (3) in ihre vorgesehenen Löcher, bis Sie das Geräusch des Schlosses hören (Abb.). Um das Rad freizugeben, drücken Sie die Taste und ziehen Sie das Rad heraus (Abb.E.I). Der Kinderwagen verfügt über ein System von schwenkbaren Vorderrädern mit der Möglichkeit der Verriegelung für Geradeausfahrt. Zum Entriegeln das Schloss nach oben/unten bewegen (Abb.E.II)

IV HINTERRADMONTAGE UND -DEMONTAGE

Schieben Sie die Hinterradachsen (4) in die dafür vorgesehenen Löcher, bis Sie das Sperrgeräusch hören (Abb. F). Um das Rad freizugeben, drücken Sie die Taste und ziehen Sie das Rad heraus (Abb. G).

WARNUNG! Bevor Sie den Kinderwagen benutzen, vergewissern Sie sich, dass alle Räder korrekt montiert sind.

V GEBRAUCH DER BREMSE

Der Kinderwagen ist mit einer Fußbremse ausgestattet. Drücken Sie mit dem Fuß auf die Bremse. Wenn das Interlock-Signal ertönt, wird die Bremse aktiviert (Fig. H). Die Entriegelung erfolgt, wenn die Bremssperre angehoben wird (ABB. I).

VI MONTAGE/DEMONTAGE SITZ UND VISIER

Wenn Sie den Sitz (7) am Wagenrahmen montieren, schieben Sie ihn über den Rahmen, bis er einrastet (Abb. J). Der Sitz kann nach vorne oder hinten gerichtet montiert werden (Abb. K). Wenn Sie den Sitz entfernen, drücken Sie die Tasten (Abb.L.I) auf beiden Seiten und heben Sie sie an (Abb.L.II).

Starten Sie die Montage des Visiers, indem Sie die Metallhaken in die Befestigungselemente am Sitzrahmen (RYS.M.I) einsetzen. Der richtige Schutz wird durch ein sanftes Klicken angezeigt (Abb.M.II). Ziehen Sie das Material an den Sitzhebeln und sichern Sie das Visiermaterial mit vier Druckknöpfen an der Sitzlehne (Abb. N). Um das Visier zu entfernen, drücken Sie die Knöpfe am Sitzrahmen, die sich auf der Innenseite der Visierhaken befinden, und entfernen Sie die Metallhaken vom Aufsatz (Abb. O).

ACHTUNG! Montieren Sie das Visier, bevor Sie den Kinderwagen benutzen.

VII SICHERHEITSSTANGENMONTAGE

Wenn Sie die Sicherheitsstange installieren, setzen Sie sie auf beiden Seiten des Rahmens ein, bis sie einrastet (Abb. P). Um das Element zu demontieren, drücken Sie die Tasten auf beiden Seiten der Gleitschienen und ziehen Sie die Sicherheitsstange heraus (Abb. Q).

VIII SICHERHEITSGURTE

Die Sicherheitsgurte(6) müssen jedes Mal so eingestellt werden, dass das Kind ordnungsgemäß gesichert ist.

Die Gurte dieses Kinderwagens sind für Neugeborene angepasst. Verwenden Sie immer das Befestigungssystem.Um das Kind zu sichern, schieben Sie die Beckengurte in die Schultergurte (Fig. R), verbinden Sie sie zu einer Mittelschnalle(Fig. S) und sichern Sie sie mit einer Magnetschnalle, bis sie (Fig. T.I) einrasten. Um die Gurte zu lösen, drücken Sie die Tasten an der Mittelschnalle (Abb.T.II).

IX SITZPOSITIONEN

Der Sitz hat 4 Positionen: liegend, zwei halbliegend und sitzend, verstellbar mit dem Rückenlehnenverstellhebel (Abb. U).

X FUSSSTÜTZENVERSTELLUNG

Die Fußstütze kann in einer von 5 Positionen verstellt werden. Drücken Sie gleichzeitig die Tasten auf beiden Seiten der Fußstütze und stellen Sie die ausgewählte Position ein (ABB. V).

XI ELTERNGRIFFFVERSTELLUNG

Die Einstellung des Griffs des Elternteils erfolgt durch Drücken der Taste in der Mitte des Elterngriffs (Abb.W.I) und Einstellen des Griffs in eine bequeme Position. Sie können die Höhe des Griffs auf eine der 4 Stufen einstellen (Abb.W.II).

XII EINBAU GETRÄNKEHALTER, MOSKITONETZ, REGENFOLIE, TASCHEN

Befestigen Sie den Getränkehalter am Dorn auf der rechten Seite des Wagens .

Ziehen Sie das Moskitonetz über den Sitz (Abb.X.I). Um es zu befestigen, sichern Sie die Befestigung mit Druckknöpfen an der Rückenlehne (Abb.X.II)

Tragen Sie die Regenfolie auf den Wagen auf, wie in Fig. Y gezeigt.

Hängen Sie die Tasche (13) am Griff mit den Aufhängern (Abb. AL-AM) auf.

XIII ZUSAMMENKLAPPEN DES KINDERWAGENS

Wenn Sie den Kinderwagen mit einem Kindersitz oder einer Babywanne zusammenklappen, trennen Sie zuerst diese Komponenten vom Rahmen des Kinderwagens. Der Kinderwagen kann mit dem in vorderer oder hinterer Fahrtrichtung montierten Sitz zusammengeklappt werden. Der Kinderwagen hat nach dem Zusammenklappen eine stehende Position - die Räder müssen entgegen der Fahrtrichtung gedreht und mit dem Geradeausfahrt-Sperrknopf gesperrt werden.

Der Kinderwagen kann auf zwei Arten zusammengeklappt werden:

- Der Sitz ist dem Elternteil zugewandt montiert (Fig. Z) - stellen Sie die Rückenlehne gleich dem Rahmen (Fig .AA)., Um den Rahmen zu klappen, drücken Sie die Klapp Taste am Griff und drücken Sie den Griff nach vorne, während Sie die Klapp Taste gemäß Abb. 13.AB. bis die Klinke am Dorn einrastet (Fig.AC)
- Rückwärts zum Elternteil montierter Sitz (Abb. AD)- Stellen Sie die Rückenlehne in die dritte Position, wie in der Abbildung gezeigt (Abb. AE). Die Fußstütze sollte angehoben werden, wie in Abb. AF gezeigt. Um den Rahmen zu klappen, drücken Sie die Klapp Taste am Griff und drücken Sie den Griff gemäß Abb. 13.AG. bis die Klinke am Dorn einrastet (Fig.AH)

XIV MONTAGE VON ADAPTERN UND KINDERSITZEN

Schieben Sie die Adapter in die Löcher im Rahmen, bis Sie das Schlossgeräusch hören (Abb.AI). Achtung! Prüfen Sie, ob die Adapter richtig montiert sind. Wenn Sie den Kindersitz auf die Adapter montieren, setzen Sie den Kindersitz in die dafür vorgesehenen Steckplätze ein, einen auf jeder Seite des Kinderwagens, bis er einrastet (Abb. AJ). Achtung! Vergewissern Sie sich, dass der Kindersitz richtig eingebaut ist. Um den Kindersitz demontieren, führen Sie die Schritte in umgekehrter Reihenfolge aus. Um die Adapter vom Wagenrahmen zu entfernen, drücken Sie die Verriegelungstasten in jedem der Adapter (Abb. AK).

WARNUNG! Der Kindersitz auf dem Gestell muss immer entgegen der Fahrtrichtung gerichtet sein (das Kind muss dem Betreuer, der den Kinderwagen fährt, zugewandt sein).

XV PFLEGE UND WARTUNG Es ist die Pflicht des Käufers, alle Funktionselemente richtig zu montieren sowie entsprechende Wartungen und Einstellungen vorzunehmen, um den Kinderwagen in einem guten technischen Zustand zu halten.







Der Kinderwagen ist periodisch auf potentielle Probleme zu prüfen. Nachstehend wurden wesentliche Maßnahmen dargestellt, die zu treffen sind, um Sicherheit dem Kind zu gewährleisten und der Verkürzung der Lebensdauer des Produktes vorzubeugen:

- Haltbarkeit und Sicherheit aller Nieten und Verbindungen prüfen.
- Alle Verriegelungseinrichtungen und Räder mit ihrer Bereifung prüfen. Wenn erforderlich austauschen oder reparieren.
- Prüfen, ob alle Schutzeinrichtungen richtig funktionieren, mit einer besonderen Berücksichtigung der Haupt- und Nebenverbindungsteilen, die sich jederzeit frei bewegen sollten.

Bitte stellen Sie den Gebrauch des Kinderwagens ein, wenn Sie Zweifel an der richtigen Nutzung oder Verdacht jeglicher Gefahr haben.

Wenn die Räder quietschen, sind die Achsen mit einer dünnen Silikonschicht zu schmieren. Keine Produkte auf Öl- oder Schmierstoffbasis verwenden, weil sie Schmutz anziehen, der die Bewegung erschwert.

XVI REINIGUNG Wenn die Fahrgestellteile des Kinderwagens der Salzwasserwirkung ausgesetzt waren, empfehlen wir, sie möglichst schnell mit Süßwasser (Leitungswasser) zu spülen.

	Nicht waschen. Das Produkt kann mit einem feuchten Lappen und einem milden Reinigungsmittel sanft abgewischt werden		Handwaschen bei max. 40°C
	Bei einer Höchsttemperatur von 30 °C waschen, sanftes Waschprogramm		Nicht im Trommelrockner trocknen
	Keine Bleichmittel verwenden		Nicht chemisch reinigen
	Nicht bügeln		

Das Produkt nicht falten oder lagern, wenn es nass ist, und niemals in feuchten Bedingungen aufbewahren, da dies zu Schimmelbildung führen kann.

Moskitonetz, Sitzbezug, Sitzdach, Korb, Regenschutzfolie, Tasche: Nicht waschen. Das Produkt kann vorsichtig mit einem feuchten Tuch und mildem Reinigungsmittel abgewischt werden, nicht bleichen, nicht im Trockner trocknen, nicht bügeln, nicht chemisch reinigen

XVII Garantie

Der vollständige Text der Garantiebedingungen ist unter WWW.KINDERKRAFT.COM verfügbar.

Thank you for purchasing a Kinderkraft product. Our products have been designed for your child's safety and comfort. The buggy is an ideal solution for those who value quality, modernity and functionality. Please read the manual carefully and follow its recommendations.

IMPORTANT - READ CAREFULLY AND KEEP FOR FUTURE REFERENCE.

WARNING!

- **Never leave the child unattended.**
- **Ensure that all the locking devices are engaged before use.**
- **To avoid injury ensure that the child is kept away when unfolding and folding this product.**
- **Do not let the child play with this product.**
- **Check that the pram body or seat unit or car seat attachment devices are correctly engaged before use.**
- **This product is not suitable for running or skating.**

• Always use the restraint system.

- The product is intended for children from 0 months up to 22 kg or 4 years whichever come first.
- We recommend using lowest reclined position for newborn babies
- The product is designed to transport one child at a time.
- The maximum basket load is 5 kg.
- Any load attached to the handle and/or on the back of the backrest and/or on the sides of the vehicle will affect the stability of the vehicle.
- Maximum weight of a bag attached to the adjustable handle is 1 kg
- The maximum load carried in the cup holder must never exceed 0,5 kg.
- Lift the front suspension when going up a curb or step.
- The brakes should be locked when the child is placed in or taken out of the buggy.
- Use only parts and accessories supplied or recommended by the manufacturer. Do not use other parts or accessories.
- Do not place the product near open flame or other heat sources.
- Do not use with an additional platform.

Applies for car seats adapters

- Adapters are intended to assembly the car seats on the YOXI pram frame. Adapters can be used with baby car seats with max. weight of 13 kg.
- If the car seat is used together with the chassis, it does not replace a cot or bed. For sleep, place the child in a suitable pram body, cot or bed.
- Use only parts and accessories supplied or recommended by the manufacturer.

I PUSHCHAIR'S ELEMENTS

- | | |
|----------------------------|---|
| 1. Frame with a basket (2) | 3. Front wheel x2 |
| 4. Rear wheel x2 | 5. Seat with a safety harness system (6) and a mosquito net (7) |
| 8. Hood | 9. Bar |
| 10. Rain cover | 11. Cup holder |
| 12. Adapters | 13. Bag |

II UNFOLDING THE PUSHCHAIR'S FRAME

Set the frame (1) with a basket (2) on a flat surface with the handle upwards. Release the locking element (PIC.A), press the folding button (PIC.W.I), and hold it while unfolding the pushchair's frame upwards (PIC.B) until you hear a characteristic locking sound (PIC.C).

III MOUNTING AND DISMOUNTING OF FRONT WHEELS

Slide in the front wheels (3) into designated slots until you hear a locking sound (PIC.D). To release the wheel, press the button and pull out the wheel (PIC.E.I). The pushchair has a pivoting front wheels system with an option of lock to ride straight. To unlock, slide the lock up/down (PIC.E.II).

IV MOUNTING AND DISMOUNTING OF REAR WHEELS

Slide in the rear wheels (4) into a designated slots until you hear a locking sound (PIC.F). To release the wheel, press the button and pull out the wheel (PIC.G).

WARNING! Before using the pushchair, make sure all wheels are correctly fitted.

V USING THE BRAKE

The pushchair is equipped with a foot-operated parking brake. Press the brake with your foot. Once the lock sound is heard, the brake is active (PIC.H). Unlocking happens after lifting up the brake lock (PIC.I).

VI ASSEMBLY/DISASSEMBLY OF THE SEAT AND HOOD

To mount the seat (7) slide it on the pushchairs frame until hearing a characteristic 'click' (PIC.J). The seat can be fitted front or rear-way facing (PIC.K). To dismount the seat, press the buttons (PIC.L.I) on both sides and lift the seat up (PIC.L.II). Begin the hood assembly by sliding the metal latches into the fixing point on the seat's frame (PIC.M.I). Correct locking is signaled by a gentle click (PIC.M.II). Pull the fabric over the seat levers and secure the hood fabric with the four fasteners on the seat backrest (PIC.N). To disassembly the hood, press the buttons on the pushchair's frame located from the inner side of the hood hooks and take out the metal latches from the fixing (PIC.O)

CAUTION! Assemble the hood before using the pushchair.

VII BUMPER BAR ASSEMBLY

To assemble the bumper bar, slide it in on both sides of the frame until it locks (PIC.P). To disassemble the element. Press the buttons on both sides of the guide and pull out the bumper bar (PIC. Q).

VIII SAFETY HARNESS

Adjust the safety harness (6) at every use to make sure the child is correctly secured.

The belts of this stroller are adapted to newborn babies. Always use the fastening system. To secure the child, slide the hip belts into the shoulder straps (PIC.R) and connect them by creating a central buckle (PIC.S), and secure them with a magnetic clamp until it locks (PIC.T.I). To release the belts, press the buttons on the center buckle (PIC.T.II).

IX SEAT POSITIONS

The seat has four positions: lie-flat, two semi-reclining, and sitting, adjustable using the backrest adjustment lever (PIC.U).

X FOOTREST ADJUSTMENT

The footrest can be adjusted in one of five positions. Simultaneously press the buttons located on both sides of the footrest and set in the chosen position (PIC.V).

XI PARENT HANDLE ADJUSTMENT

To adjust the parent handle, press the button located in the middle of the handle (PIC.W.I) and set the handle in a preferable position. You can adjust the parent handle height on one of 4 levels (PIC.W.II).

XII CUP HOLDER, MOSQUITO NET AND RAIN COVER, BAG ASSEMBLY

Attach the cup holder to the pushchair's right side stem.

Pull over the mosquito net onto the seat (PIC.X.I) and to fix it, fasten the snaps on the back of the backrest (PIC.X.II).

Place the rain cover on the pushchair as shown on PIC.Y.

Hang the parent bag (13) on the handle using the hangers (PIC. AL-AM).

XIII FOLDING THE PUSHCHAIR

When folding the pushchair with the car seat or a carrycot, first, detach those elements from the pushchair's frame. The pushchair can be folded with the seat fixed front or rear way facing. The pushchair has an upright position once folded- turn the wheels in the opposite direction of travel and lock them using the straight-ahead travel lock button.

The pushchair can be folded in two ways:

- Seat fitted facing the parent (PIC. Z) – set the backrest on a frame level (PIC.AA). To fold the frame, press the folding button located on the handle and push the handle forward, holding the folding button according to the PIC. 13.AB. until the latch locks on the stem (PIC.AC)
- Seat fitted backward to the parent (PIC.AD)- set the backrest in the third position as shown on the PIC.AE). Lift the footrest as shown on the PIC.AF. To fold the frame, press the folding button located on the handle and push the handle forward, holding the folding button according to the PIC. 13.AG. until the latch locks on the stem (PIC.AH)

XIV INSTALLATION OF ADAPTERS AND CAR SEAT

Slide the adapters into the slots on the frame until you hear the lock sound (PIC.AI). Caution! Make sure that the adapters are installed correctly. When installing the car seat using the adapters, clip it to the intended sockets – one on each side of the pushchair – until you hear a distinctive “click” (PIC. AJ). Caution! Make sure that the car seat is installed correctly. To remove the car seat, perform the actions in reverse order. To disassemble the adapters from the pushchair’s frame, press the lock buttons on each adapter (PIC.AK). **WARNING! The car seat on the frame must always be affixed in the rearward facing position (the child facing the person pushing the pushchair).**







XV CARE AND MAINTENANCE The buyer is responsible for proper installation of all functional elements as well as for carrying out all required maintenance and adjustments in order to keep the buggy in good technical condition. The buggy must be periodically checked for potential problems. Significant measures to be applied to ensure the child’s safety and prevent shortening of the product life have been presented below:

- Check the strength and safety of all rivets and connections.
- Check all wheel locking equipment and tyres. If necessary, replace or repair.
- Check if all safety devices work properly, particularly the main and additional fasteners that should move freely at any time.

Please, stop using the buggy if there are doubts as to its proper use or a suspicion of any danger.

If the wheels squeak, apply a thin layer of silicone. Do not use oil or grease based products as they attract dirt, which makes buggy movement difficult.

XVI CLEANING If the elements of the buggy chassis have been exposed to saltwater, rinse with tap water as soon as possible.

 Do not wash. Clean the product gently with a damp cloth and a mild detergent	 Hand wash at max. 40°C.
 Wash at max. 30°C, gentle process	 Do not dry in a tumble dryer
 Do not bleach	 Do not dry clean
 Do not iron	

Do not fold or store the product when wet, and never store it in damp conditions as it can lead to mold formation.

Mosquito net, Seat cover, Seat canopy, Basket, Rain cover, Bag: Do not wash. The product can be gently wiped with a damp cloth and mild detergent, do not bleach, do not tumble dry, do not iron, do not dry clean

XVII Warranty

The full text of the Terms and Conditions of the Warranty is available on the website WWW.KINDERKRAFT.COM

ES

ESTIMADO CLIENTE!

Gracias por comprar el producto de marca Kinderkraft. Nuestros productos han sido diseñados para la seguridad y comodidad de su hijo. La silla es ideal para aquellos que aprecian la calidad, modernidad y funcionalidad. Por favor lea este manual y cumpla las recomendaciones.

Importante – Leer detenidamente y mantenerlas para futuras consultas

¡ADVERTENCIA!

- **No dejar nunca al niño desatendido.**
- **Asegurarse de que todos los dispositivos de cierre están engranados antes del uso.**
- **Para evitar lesiones, asegúrese de que el niño se mantiene alejado durante el desplegado y el plegado de este producto.**

- **No permita que el niño juegue con este producto .**
- **Comprobar que los dispositivos de sujeción del capazo, del asiento o de la silla de coche están correctamente engranados antes del uso.**
- **Este producto no es adecuado para correr o patinar.**
- **Usar siempre el sistema de retención**

- El producto está destinado a niños de edad/peso: de 0 meses a 22 kg o hasta 4 años, dependiendo de qué valor se alcance primero.
- Para los recién nacidos se recomienda utilizar la posición más plana del respaldo .
- El producto está diseñado para el transporte de un solo niño al mismo tiempo.
- La carga máxima de la cesta es de 5 kg.
- Cada carga adicional colgada en el manillar de la silla, en el respaldo o en los laterales de la silla, empeora su estabilidad.
- El peso máximo del bolso que cuelga en el manillar regulable es de 1 kg.
- La carga máxima del portavasos es de 0,5 kg.
- Al subir el bordillo u otro escalón, levante la suspensión delantera.
- Los frenos deben estar bloqueadas al meter o sacar al niño.
- Utilice únicamente las piezas y los accesorios que son suministrados o recomendados por el fabricante. No utilice otras piezas ni accesorios.
- No coloque el producto cerca de llamas u otras fuentes de calor.
- No usar con una plataforma adicional.

Corresponde a los adaptadores de los asientos de coche para niños

- Los adaptadores están diseñados para montar asientos de coche para niños en la estructura del cochecito YOXI. Se pueden instalar asientos de coche para niños hasta un peso máximo de 13 kg.
- Si el asiento del coche se utiliza con un cochecito, no sustituye a una cuna o catre. Si su hijo necesita dormir, debe ser trasladado a la góndola, a la cuna o a la cama.
- Utilice únicamente las piezas y los accesorios que son suministrados o recomendados por el fabricante.

I COMPONENTES DEL CARRITO

- | | |
|-------------------------|--|
| 1. Chasis con cesta (2) | 3. Rueda delantera x2 |
| 4. Rueda trasera x2 | 5. Asiento con sistema de cinturón de seguridad (6) y mosquitera (7) |
| 8. Capota | 9. Barra de seguridad |
| 10. Plástico de lluvia | 11. Portavasos |
| 12. Adaptadores | 13. Bolso |

II DESPLIEGUE DEL CHASIS DEL CARRITO

Coloque el chasis (1) con la cesta (2) sobre una superficie plana con la manija hacia arriba. Suelte el dispositivo de bloqueo (FIG.A), pulse el botón de plegado (FIG.W.I) y manténgalo presionado mientras despliega el chasis del carrito tirándolo hacia arriba (FIG.B) hasta que se oiga el característico sonido de bloqueo (FIG.C).

III MONTAJE Y DESMONTAJE DE LAS RUEDAS DELANTERAS

Deslice las ruedas delanteras (3) en los orificios correspondientes hasta que se oiga un sonido de bloqueo (FIG.D). Para retirar la rueda presione el botón y tire de la rueda hacia fuera (FIG.E.I). El carrito dispone de un sistema de ruedas delanteras giratorias con el mecanismo de bloqueo del giro de las ruedas. Para desbloquear, mueva el botón de bloqueo hacia arriba/abajo (FIG.E.II).

IV MONTAJE Y DESMONTAJE DE LAS RUEDAS TRASERAS

Deslice los ejes de las ruedas traseras (4) en los orificios correspondientes hasta que se oiga un sonido de bloqueo (FIG.F). Para retirar la rueda pulse el botón y tire de la rueda hacia fuera (FIG.G).

¡ADVERTENCIA! Asegúrese de que todas las ruedas estén correctamente montadas antes de utilizar el carrito.

V USO DEL FRENO

El carrito está equipado con un freno de estacionamiento de pie. Presione el freno con el pie. Al oír el sonido de bloqueo, el freno está activado (FIG.H). Se desbloquea levantando la palanca del bloqueo del freno (FIG.I).

VI MONTAJE/DESMONTAJE DEL ASIENTO Y DE LA CAPOTA

Para montar el asiento (7) en el chasis del carrito, deslícelo sobre el chasis hasta que haga un clic característico (FIG.J). El asiento puede montarse a contramarcha o en sentido de la marcha (FIG.K). Para desmontar el asiento, presione los botones (FIG.L.I) situados de ambos lados y levántelo (FIG.L.II).

Empiece a montar la capota deslizando los anclajes metálicos en las fijaciones del marco del asiento (FIG.M.I). La fijación correcta se indica mediante un suave clic (FIG.M.II). Estire la tela sobre las palancas del asiento y fije la tela de la capota con los cuatro botones de presión en el respaldo del asiento (FIG.N) Para desmontar la capota, presione los botones del marco del asiento que se encuentran en la parte interior de los anclajes de la capota y retire los anclajes metálicas de sus fijaciones (FIG.O).

NOTA: Coloque la capota antes de utilizar el carrito.

VII MONTAJE DE LA BARRA DE SEGURIDAD

Para instalar la barra de seguridad, deslícela en ambos lados del chasis hasta que encaje en su sitio (FIG.P). Para retirarla, presione los botones situados a ambos lados de la guía y tire de la barra de seguridad hacia fuera (FIG.Q).

VIII CINTURONES DE SEGURIDAD

Los cinturones de seguridad (6) deben ser ajustados antes de cada uso para que el niño quede debidamente asegurado.

El arnés del cochecito es adecuado para los recién nacidos. Utilice siempre el sistema de hebillas. Para asegurar al niño, deslice los cinturones de cadera en los cinturones de hombro (FIG.R), únalos para formar una hebilla central (FIG.S) y fíjelos con la hebilla magnética hasta que encajen (FIG.T.I). Para desabrochar los cinturones presione los botones de la hebilla central (FIG.T.II).

IX POSICIONES DEL ASIENTO

El asiento dispone de 4 posiciones: reclinada, dos semi-reclinadas y sentada, regulables mediante la palanca de ajuste del respaldo (FIG.U).

X AJUSTE DEL REPOSAPIÉS

El reposapiés puede ajustarse en una de 5 posiciones. Pulse los botones situados a ambos lados del reposapiés al mismo tiempo y ajústelo a la posición deseada (FIG.V).

XI AJUSTE DE LA MANIJA PARA LOS PADRES

La manija para los padres se ajusta pulsando el botón situado en el centro de la manija (FIG.W.I) y colocando la manija en una posición deseada. La altura de la manija puede ajustarse en 4 niveles (FIG.W.II).

XII MONTAJE DEL PORTAVASOS, LA MOSQUITERA Y EL PLÁSTICO DE LLUVIA, BOLSO

Fije el portavasos al vástago en el lado derecho del carrito.

Estire la mosquitera sobre el asiento (FIG.X.I), para fijarla use los botones de presión situados en la parte trasera del respaldo (FIG.X.II).

Coloque el plástico de lluvia sobre el carrito como se muestra en la FIG.Y.

Cuelgue la bolsa (13) en el mango usando los ganchos (FIG. AL-AM)

XIII PLEGADO DEL CARRITO

Para plegar el carrito junto con la silla de coche o el capazo, en primer lugar hay que separar estos elementos del chasis del carrito. El carrito puede plegarse con el asiento instalado a contramarcha o en sentido de la marcha. Cuando está plegado, el carrito se mantiene de pie -gire las ruedas en dirección contraria al movimiento y bloquéelas usando el botón de bloqueo de marcha recta.

El carrito puede plegarse de dos maneras:

- Asiento instalado a contramarcha (FIG.Z) - coloque el respaldo a ras del chasis (FIG.AA). Para plegar el chasis pulse el botón de plegado situado en la manija y empuje la manija hacia delante sujetando el botón de plegado como se muestra en la Fig. 13.AB. hasta que el pestillo encaje en su sitio en el vástago (FIG.AC)
- Asiento instalado en sentido de la marcha (FIG.AD)- coloque el respaldo en la tercera posición como se muestra (FIG.AE). Levante el reposapiés como se muestra en la Fig.AF. Para plegar el chasis pulse el botón de plegado situado en la manija y empuje la manija hacia delante como se muestra en la Fig.13.AG hasta que el pestillo encaje en su sitio en el vástago (FIG.AH).

XIV MONTAJE DE LOS ADAPTADORES Y DE LA SILLA DE COCHE

Deslice los adaptadores en los orificios del chasis hasta que se oiga un sonido de bloqueo (FIG.AI). Nota: Compruebe si los adaptadores están instalados correctamente. Al montar la silla de coche en los adaptadores, hay que introducirla en los orificios designados, uno a cada lado del carrito, hasta que se oiga un clic característico (Fig.AJ). Nota: asegúrese de que la silla de coche está instalada correctamente. Para retirar la silla de coche, siga los mismos pasos en orden inverso.

Para retirar los adaptadores del marco del carrito, presione los botones de bloqueo situados en cada adaptador (FIG.AK).

¡ATENCIÓN! La silla de coche instalada en el chasis debe colocarse siempre a contramarcha (el niño debe mirar hacia la persona que conduce el carrito).

XV CUIDADO Y MANTENIMIENTO El deber del comprador es asegurar el montaje correcto de todos los elementos funcionales, así como encargarse del mantenimiento y del ajuste con el fin de mantener la silla en buen estado técnico.







La silla debe revisarse periódicamente para detectar posibles problemas. A continuación, presentamos los pasos importantes que se deben realizar con el fin de garantizar la seguridad al niño y evitar el reducción de la vida útil del producto:

- Compruebe la resistencia y la seguridad de todos los remaches y las uniones.
- Compruebe todos los dispositivos de bloqueo, las ruedas y los neumáticos, y si es necesario realice su sustitución o reparación.
- Compruebe si todos los dispositivos de seguridad funcionan correctamente, sobre todo los cierres principales y adicionales que debe moverse libremente en cualquier momento.

Por favor, deje de usar la silla en caso de duda sobre su uso correcto o sospecha de cualquier peligro.

Si las ruedas rechinan, lubrique los ejes con una capa fina de silicona. No utilice productos a base de aceite o grasa, ya que atraen la suciedad que dificulta el movimiento.

XVI LIMPIEZA Si los componentes del chasis de la silla están expuestos al agua salada, se recomienda aclararlos tan pronto como sea posible con agua dulce (del grifo).

	No lavar. El producto se puede lavar con un paño húmedo y un detergente suave		Lavar a mano a un máximo de 40°C
	Lavar a temperatura máx. de 30°C, proceso suave		No secar en secadora
	No usar blanqueador		No lavar en seco
	No planchar		

No doblar ni almacenar el producto cuando esté mojado y nunca guardarlo en condiciones húmedas, ya que esto puede provocar la formación de moho.

Mosquitera, Funda del asiento, Toldo del asiento, Cesta, Funda para la lluvia, Bolso: No lavar. El producto se puede limpiar suavemente con un paño húmedo y un detergente suave, no usar lejía, no secar en secadora, no planchar, no limpiar en seco

XVII Garantía

El texto completo de las condiciones de garantía está disponible en WWW.KINDERKRAFT.COM

FR

Cher Client,

Nous vous remercions d'avoir acheté un produit de la marque Kinderkraft. Pendant la conception de nos produits, nous gardons toujours à l'esprit la sécurité et le confort de votre enfant. Cette poussette est une solution idéale pour ceux qui apprécient la qualité, la modernité et la fonctionnalité. Veuillez lire attentivement le manuel d'utilisation et suivre nos

Recommandations

Important – A lire attentivement et à conserver pour référence ultérieure.

AVERTISSEMENTS !

- **Ne jamais laisser un enfant sans surveillance.**
- **S'assurer que tous les dispositifs de verrouillage sont enclenchés avant utilisation.**
- **Pour éviter toute blessure, maintenir l'enfant à l'écart lors du dépliage et du pliage du produit.**
- **Ne pas laisser l'enfant jouer avec ce produit.**

- **Vérifier que les dispositifs de fixation de la nacelle, du siège ou du siège-auto sont correctement enclenchés avant utilisation.**
- **Ce produit ne convient pas pour faire du jogging ou des promenades en rollers .**

• **Toujours utiliser le système de retenue**

- Le produit est destiné aux enfants de 0 mois à 4 ans ou jusqu'à 22 kg, selon la valeur atteinte le plus tôt.
- Il est conseillé d'utiliser la position la plus inclinée pour les nouveau-nés.
- Le produit est destiné au transport d'un seul enfant à la fois.
- La charge maximale du panier est de 5 kg.
- Toute charge supplémentaire sur les poignées, le dossier ou sur les côtés de la poussette entraîne une perte de sa stabilité.
- Le poids maximal d'un sac suspendu à la poignée réglable ne doit pas dépasser 1 kg.
- La charge maximale du porte-gobelet est de 0,5 kg.
- Pour surmonter une bordure de trottoir ou une autre marche, il faut soulever la suspension avant.
- Les freins doivent être bloqués au moment de sortir bébé du produit ou d'y installer.
- Utiliser uniquement les pièces détachées et les accessoires qui sont fournis ou recommandés par le fabricant. Ne pas utiliser d'autres pièces ni accessoires.
- Ne pas placer le produit à proximité d'une flamme nue et d'une autre source de chaleur.
- Ne pas utiliser avec une plate-forme supplémentaire.

Concerner les adaptateurs de siège-auto enfant

- Les adaptateurs sont conçus pour monter les sièges-autos pour enfants sur le châssis de la poussette YOXI. Il est permis de monter des sièges-autos pour enfants d'un poids maximum de 13 kg.
- Si le siège-auto est utilisé avec une poussette, elle ne remplace pas un berceau ou un lit d'enfant. Si votre enfant a besoin de sommeil, il doit être déplacé vers la gondole, le berceau ou le lit d'enfant.
- N'utiliser que des pièces et des accessoires fournis ou recommandés par le constructeur.

I COMPOSANTS DE LA POUSSETTE

- | | |
|----------------------------|---|
| 1. Châssis avec panier (2) | 3. Roue avant x2 |
| 4. Roue arrière x2 | 5. Siège avec système de ceinture de sécurité (6) et moustiquaire (7) |
| 8. Capote | 9. Arceau |
| 10. Housse de pluie | 11. Porte-gobelet |
| 12. Adaptateurs | 13. Sac |

II DÉPLIAGE DU CHÂSSIS DE LA POUSSETTE

Placez le châssis (1) avec le panier (2) sur une surface plane avec la poignée vers le haut. Déverrouillez le dispositif de verrouillage (FIG.A), appuyez sur le bouton de pliage (FIG.W.I) et maintenez-le tout en dépliant le châssis de la poussette vers le haut (FIG.B) jusqu'à ce que vous entendiez le bruit caractéristique de verrouillage (FIG.C).

III MONTAGE ET RETRAIT DES ROUES AVANT

Faites glisser les roues avant (3) dans les trous prévus à cet effet jusqu'à ce que vous entendiez le son de verrouillage (FIG.D). Pour libérer la roue, appuyez sur le bouton et tirez la roue vers l'extérieur (FIG.E.I). La poussette est équipée d'un système de roues avant pivotantes avec la possibilité de se verrouiller pour une conduite en ligne droite. Pour déverrouiller, déplacez le verrou vers le haut/bas (Fig.E.II).

IV MONTAGE ET RETRAIT DES ROUES ARRIÈRES

Faites glisser les axes des roues arrière (4) dans les trous prévus à cet effet jusqu'à ce que vous entendiez le son de verrouillage (FIG.F). Pour enlever la roue, appuyez sur le bouton et tirez la roue vers l'extérieur (FIG.G).

AVERTISSEMENT ! Assurez-vous que toutes les roues sont correctement fixées avant d'utiliser la poussette.

V UTILISATION DU FREIN

La poussette est équipée d'un frein de stationnement actionné par le pied. Appuyez sur le frein avec votre pied. Lorsque vous entendez le son de verrouillage, le frein est activé (FIG.H). Il est déverrouillé lorsque le verrou du frein est soulevé (FIG.I).

VI INSTALLATION/RETRAIT DU SIÈGE ET DE LA CAPOTE

Lors de l'installation du siège (7) sur le châssis de la poussette, faites glisser le siège sur le châssis jusqu'à ce qu'il émette un clic distinctif (FIG.J). Le siège peut être installé face ou dos à la route (FIG.K). Pour retirer le siège, appuyez sur les boutons (FIG.L.I) des deux côtés et soulevez-le (FIG.L.II).

Commencez à assembler la capote en glissant les clips métalliques dans les fixations du châssis du siège (FIG.M.I). Un clic doux indique que la fixation est correcte (FIG.M.II). Tirez le tissu sur les leviers du siège et fixez le tissu de la capote avec les quatre fixations sur le dossier du siège (FIG.N). Pour enlever la capote, appuyez sur les boutons du châssis du siège qui sont situés à l'intérieur des fixations de la capote et enlevez les fixations métalliques de leurs supports (FIG.O).

NOTE : Installez la capote avant d'utiliser la poussette.

VII INSTALLATION DE L'ARCEAU DE SÉCURITÉ

Lors de l'installation de l'arceau de sécurité, poussez-le des deux côtés du châssis jusqu'à ce qu'il s'enclenche (FIG.P). Pour retirer l'élément, appuyez sur les boutons de chaque côté du guide et tirez sur l'arceau de sécurité (FIG.Q).

VIII CEINTURES DE SÉCURITÉ

Les ceintures de sécurité (6) doivent être ajustées à chaque fois pour que l'enfant soit correctement attaché.

Le harnais de la poussette est adapté aux nouveau-nés. Utilisez toujours le système de boucles. Pour attacher l'enfant, faites glisser les ceintures abdominales dans les ceintures épaulières (FIG.R), joignez-les pour former une boucle centrale (FIG.S), et fixez-les avec la boucle magnétique jusqu'à ce qu'elle s'enclenche (FIG.T.I). Pour détacher les sangles, appuyez sur les boutons de la boucle centrale (FIG.T.II).

IX POSITIONS DU SIÈGE

Le siège a 4 positions : allongée, deux semi-allongées et assise, réglables à l'aide du levier de réglage du dossier (FIG.U).

X RÉGLAGE DU REPOSE-PIEDS

Le repose-pieds peut être réglé dans l'une des 5 positions. Appuyez sur les boutons des deux côtés du repose-pieds en même temps et réglez-le dans la position souhaitée (FIG.V).

XI RÉGLAGE DE LA POIGNÉE PARENTALE

La poignée parentale est réglée en appuyant sur le bouton situé au centre de la poignée parentale (FIG.W.I) et en ajustant la poignée dans une position pratique. Vous pouvez régler la hauteur de la poignée sur l'un des 4 niveaux (FIG.W.II).

XII INSTALLATION DU PORTE-GOBELET, DE LA MOUSTIQUAIRE ET DE LA HOUSSE DE PLUIE, SAC

Fixez le porte-gobelet à la tige sur le côté droit de la poussette.

Tirez la moustiquaire sur le siège (FIG.X.I). Pour attacher la moustiquaire, fixez-la avec les attaches à l'arrière du dossier (FIG.X.II).

Placez la housse de pluie sur la poussette comme indiqué sur la FIG.Y.

Accrochez le sac (13) à la poignée à l'aide des crochets (FIG. AL-AM)

XIII PLIAGE DE LA POUSSETTE

Lorsque vous pliez la poussette avec le siège auto ou la nacelle, déconnectez d'abord ces composants du châssis de la poussette. La poussette peut être pliée avec le siège fixé face ou dos à la route. La poussette est en position debout lorsqu'elle est pliée - tournez les roues dans le sens opposé à la direction de déplacement et verrouillez-les à l'aide du bouton de verrouillage pour avancer tout droit.

La poussette peut être pliée de deux façons :

- Le siège est fixé face au parent (FIG.Z) - placez le dossier au même niveau que le châssis (FIG.AA). Pour plier le châssis, appuyez sur le bouton de pliage de la poignée et poussez la poignée vers l'avant en maintenant le bouton de pliage comme indiqué sur la Fig.13.AB. jusqu'à ce que le verrou se fixe sur la goupille (FIG.AC).
- Le siège est fixé dos au parent (FIG.AD) - réglez le dossier à la troisième position comme indiqué (FIG.AE). Pour plier le châssis, appuyez sur le bouton de pliage de la poignée et poussez la poignée vers l'avant comme indiqué sur la Fig.13.AG. jusqu'à ce que le loquet s'enclenche sur la goupille (FIG.AH).

XIV INSTALLATION DES ADAPTATEURS ET DU SIÈGE AUTO

Faites glisser les adaptateurs dans les trous de l'armature jusqu'à ce que vous entendiez un bruit de verrouillage (FIG.AI). Attention : Vérifiez que les adaptateurs sont installés correctement. Lorsque vous installez le siège sur les adaptateurs, insérez le siège dans les fentes prévues à cet effet, une de chaque côté de la poussette, jusqu'à ce que vous entendiez un clic caractéristique (Fig.D). Attention : assurez-vous que le siège est correctement installé. Pour retirer le siège, suivez les étapes dans l'ordre inverse. Pour retirer les adaptateurs du châssis de la poussette, appuyez sur les boutons de verrouillage de chaque adaptateur (FIG.AJ). **ATTENTION ! Le siège sur le châssis doit toujours être placé dos à la route (l'enfant est face à l'accompagnateur qui conduit la poussette).**

XV SOINS ET ENTRETIEN L'acheteur s'engage à assurer l'installation correcte de tous les éléments fonctionnels, ainsi que l'entretien et les ajustements appropriés pour maintenir la poussette en bon état technique.







La poussette doit être vérifiée régulièrement à la recherche des problèmes potentiels. Les mesures suivantes doivent être entreprises pour assurer la sécurité de l'enfant et pour prévenir le raccourcissement de la durée de vie du produit :

- Vérifier la solidité et la sécurité de tous les rivets et les connexions.
- Vérifier tous les dispositifs de fixation ainsi que les roues et leurs pneus et les remplacer ou les réparer si nécessaire.

• Vérifier que tous les dispositifs de sécurité fonctionnent correctement, en portant une attention particulière aux fixations principales et supplémentaires qui doivent pouvoir se déplacer librement à tout moment.

Nous vous prions d'arrêter d'utiliser la poussette en cas de doute sur son utilisation correcte ou la suspicion de tout danger. Si les roues grincent, lubrifiez les essieux avec une fine couche de silicone. N'utilisez pas de produits à base d'huile ou de graisse parce qu'ils attirent la saleté qui entrave le mouvement.

XVI NETTOYAGE Si les composants du châssis de la poussette ont été exposés à l'eau salée, nous recommandons de les rincer à l'eau douce (l'eau du robinet) dès que possible.

	Ne pas laver. Le produit peut être lavé doucement avec un chiffon humide et un détergent doux.		Lavez à la main à max. 40°C
	Laver à une température maximale de 30° C, mode « délicat ».		Ne pas sécher dans un sèche-linge
	Ne pas blanchir		Ne pas nettoyer à sec.
	Ne pas repasser		

Ne pas plier ni stocker le produit lorsqu'il est mouillé et ne jamais le stocker dans des conditions humides, car cela peut entraîner la formation de moisissures.

Moustiquaire, Housse de siège, Auvent de siège, Panier, Housse de pluie, Sac : Ne pas laver. Le produit peut être essuyé doucement avec un chiffon humide et un détergent doux, ne pas utiliser d'eau de Javel, ne pas sécher en machine, ne pas repasser, ne pas nettoyer à sec

XVII Garantie

Le texte complet des conditions de la garantie est disponible sur le site WWW.KINDERKRAFT.COM

HU

Tisztelt Vevők!

Köszönjük a Kinderkraft márkájú termék vásárlását. Tervezésnél az Ön gyerekére gondoltunk – mindig ügyünk a biztonsággra és minőségre, ezzel a legjobb választható komfortot biztosítjuk. Ez a babakocsi ideális megoldás azoknak, akik értékelik a minőséget, modernséget és a funkcionalitást. Kérjük, ismerkedjen meg a használati utasítás tartalmával, és tartsa be annak ajánlásait.

Fontos – Figyelmesen olvassa el és őrizze meg későbbi felhasználás esetére.

FIGYELMEZTETES!

- **Soha ne hagyja gyermekét felügyelet nélkül.**
- **Ellenőrizze, hogy használat előtt minden rögzítő szerkezet be legyen kapcsolva.**
- **A sérülések elkerülése végett, tartsa távol gyermekét a babakocsi összecsukásakor és széthajtásakor.**
- **Ne engedje gyermekét játszani a termékkel .**
- **Használat előtt ellenőrizze, hogy a babakocsi váza vagy az ülőegység vagy az autósülés-csatlakozó megfelelően csatlakoztatva van.**
- **Ez a termék nem alkalmas futáshoz.**

• Mindig használja a biztonsági felszerelést.

- A terméket az alábbi korral/súllyal rendelkező gyerekek használhatják: 0 hónaptól 22 kg-ig vagy 4 éves korig, amelyik hamarabb következik be.
- Ujszülötkeknél az ülés támláját maximálisan lefektetett helyzetben kell használni.
- A termék egyszerre egy gyermek szállításához készült.
- A kosár maximális terhelhetősége 5 kg.
- Minden további terhelés, amit a babakocsi tolószárára, a támla alá vagy az oldalára akasztanak, gyengíti annak stabilitását.
- Az állítható tolószárra felakasztott szatyor maximális súlya 1 kg lehet.
- Az italtartó maximális terhelése 0,5 kg.
- Járdaszegélyre vagy más lépcsőfokra történő felhajtáskor meg kell emelni az első kerekeket.
- Amikor beteszi vagy kivieszi a gyereket, a fékeket blokkolni kell.
- Kizárólag a gyártó által szállított vagy ajánlott alkatrészeket és tartozékokat szabad használni. Ne használjon más alkatrészt és tartozékot.
- Ne állítsa a terméket nyílt láng vagy más hőforrás közelébe.
- Ne használja plusz emelvénnel.

Autósülés adapterrel kapcsolatos információ

• Az adapterek autós gyerekülés YOXI babakocsi keretre való rögzítésére szolgálnak. Maximum 13 kg súlyú autós gyerekülés rögzíthető.

• Az autósülést babakocsival együtt használva nem helyettesíti a bölcsőt és a gyerekágyat. Ha gyermeke aludni szeretne, helyezze át mózeskosárba, bölcsőbe vagy gyerekágyba.

• Kizárólag a gyártó által szállított vagy ajánlott alkatrészeket és tartozékokat kell használni.

I. A BABAKOCSI ELEMEI

- | | |
|---------------------|--|
| 1. Váz és kosár (2) | 3. Elülső kerék x2 |
| 4. Hátsó kerék x2 | 5. Ülés biztonsági övrendszerrel (6) és Szunyoghálóval (7) |
| 8. Napellenző sapka | 9. Korlát |
| 10. Esővédő fólia | 11. Csőrőspohár-tartó |
| 12. Átalakítók | 13. Táska |

II. A BABAKOCSI VÁZÁNAK KINYITÁSA

Helyezze a vázat (1) a kosárral (2) egy sík felületre fogantyúval felfelé. Oldja ki a reteszelő elemet (A ÁBRA), nyomja meg és tartsa lenyomva az összecscukó gombot (W.I ABRA), hajtsa ki a babakocsi vázát felfelé (B ÁBRA), amíg jellegzetes reteszelő hangot nem hall (C. ÁBRA).

III. AZ ELÜLSŐ KEREK FELSZERELÉSE ÉS LESZERELÉSE

Csúsztassa az elülső kerekeket (3) a számukra kialakított lyukakba, amíg reteszelő hangot nem hall (D. ÁBRA). A kerék kioldásához nyomja meg a gombot, és húzza le a kereket (E. I. ábra). A babakocsi forgatható első kerekekkel rendelkezik, amelyek blokkolhatóak egyenes haladáshoz. A feloldáshoz mozgassa a zárat fel/le (E.II ábra)

IV. A HÁTSÓ KEREK FELSZERELÉSE ÉS LESZERELÉSE

Tolja be a hátsó kerekek tengelyeit (4) a számukra kialakított lyukakba, amíg reteszelő hangot nem hall (F. ÁBRA). A kerék kioldásához nyomja meg a gombot, és húzza le a kereket (G. ábra).

VIGYÁZAT! A babakocsi használata előtt győződjön meg arról,

hogy minden kerék megfelelően fel van szerelve.

V. A FÉK HASZNÁLATA

A babakocsi lábbal üzemeltethető rögzítőfékkel van felszerelve. Nyomja meg a féket a lábával. Amikor fékhang hallatszik, a fék működik (H ábra). A feloldás a fékretesz felemelése után történik (I ábra).

VI. AZ ÜLÉS ÉS A KUPOLA FELSZERELÉSE/LESZERELÉSE

Amikor az ülést (7) a babakocsi vázára szereli, csúsztassa a vázra kattanásig (J ÁBRA). Az ülés előre vagy hátrairányban szerelhető be (K ábra). A ülés eltávolításakor nyomja meg a gombokat mindkét oldalon (L. I ábra), és emelje felfelé (L II ábra).

A kupola felszerelését a fém kampók ülésvázon lévő tartókba való beakasztásával kezdje (M.I. ÁBRA). A megfelelő csatlakozást finom kattanás jelzi (M.II. ÁBRA). Húzza rá az anyagot az ülés fogójára, és rögzítse a kupola anyagát négy patental az ülés háttámláján (N ÁBRA) A kupola leszereléséhez nyomja meg az üléskereten található gombokat, amelyek a kupola kampójának belső részén találhatóak, és emelje ki a fém kampókat a rögzítésből (O ÁBRA).

FIGYELEM! A babakocsi használata előtt szerelje fel a napellenzőt!

VII. A BIZTONSÁGI KORLÁT TELEPÍTÉSE

A biztonsági korlát felszerelésekor csúsztassa be a váz mindkét oldalába, amíg a helyére nem kattann (P ÁBRA). Az elem leszereléséhez nyomja meg a vezető két oldalán található gombokat, és húzza ki a biztonsági korlátot (Q ÁBRA).

VIII. BIZTONSÁGI ÖVEK

A biztonsági öveket (6) minden alkalommal be kell állítani, hogy a gyermek megfelelően rögzítve legyen.

Ennek a babakocsinak az öve újszülöttek esetében is használható. Mindig használja a csatolórendszer. A gyermek rögzítéséhez fogja össze a kétpontos öveket a vállhevederekkel (R. ÁBRA), csatlakoztassa őket a középső csat kialakításához (S. ÁBRA), majd rögzítse őket a mágneses csattal, amíg kattantást nem kap (I. ÁBRA). Az övek kioldásához nyomja meg a középső csat gombjait (T.II. ÁBRA).

IX. ÜLÉSHELYZET

Az ülésnek 4 pozícióba állítható: fekvő, két félig fekvő és ülő, a háttámla állító karjával állítható (U ÁBRA).

X. A LÁBTARTÓ BEÁLLÍTÁSA

A lábtámasz 5 pozíció egyikébe állítható. Nyomja meg egyszerre a lábtartó mindkét oldalán található gombokat, és állítsa a kívánt helyzetbe (V ábra).

XI A SZÜLŐI FOGANTYÚ BEÁLLÍTÁSA

A szülői fogantyú beállítása a szülői fogantyú közepén található gomb megnyomásával (I. ÁBRA) és a fogantyú kényelmes helyzetbe állításával történik. A fogantyú magasságát a 4 szint egyikére állíthatja (W.II. ÁBRA).

XII POHÁRTARTÓ, SZÚNYONHÁLÓ, ESŐFÓLIA FELSZERELÉSE

A kulacstartót a babakocsi jobb oldalán lévő csatra.

Húzza a szúnyoghálót az ülésre (X.I. ÁBRA). A rögzítéshez rögzítse a háttámla hátulján lévő patentekkel (X.II. ÁBRA)

Helyezze az esővédőt a babakocsira az Y ÁBRÁN látható módon.

A táskát (13) akassza fel a fogantyúra a függesztők segítségével (AL-AM ÁBRA).

XIII. A BABAKOCSI ÖSSZESZUKÁSA

Ha a babakocsi autósüléssel vagy mózeskosárral történő használat után szeretné összeszukni, először válassza le ezeket az elemeket a babakocsi vázáról. A babakocsi előre vagy hátrafelé szerelt ülésel is összeszukható. A babakocsi összeszukott állapotban álló helyzetben van A kerekeket az ellenkező irányba kell forgatni a haladáshoz képest, majd le kell zárni a helyes irány gomb segítségével.

A babakocsi kétféleképpen összeszukható:

- Ha ülés a szülő felé van felszerelve (Z ÁBRA) — állítsa a háttámlát egy szintbe a vázzal (AA ÁBRA). A váz összeszukásához nyomja meg a fogantyún lévő összeszukó gombot, és tolja előre a fogantyút, miközben a 13.AB. ábrán látható módon lenyomva tartja az összeszukó gombot, amíg a retesz rá nem rögzül a csapra (AC ÁBRA)
- Ha az ülés a szülőnek háttal van felszerelve (AD. ÁBRA) — állítsa a háttámlát a harmadik helyzetbe, ahogy az a rajzon (AE. ÁBRA) látható. A lábtámaszt fel kell emelni az AF ábrán látható módon. A váz összeszukásához nyomja meg a fogantyún lévő összeszukó gombot, és tolja előre a fogantyút a 13.AG ábrán látható módon, amíg a retesz rá nem rögzül a csapra (AH ÁBRA)

XIV. AZ ADAPTEREK ÉS AZ AUTÓÜLÉS ÖSSZESZERELÉSE

Helyezze be az átalakítókat a vázon lévő lyukakba, amíg reteszelő hangot nem hall (AI ábra). Figyelem! Ellenőrizze, hogy az adapterek megfelelően vannak-e telepítve. Amikor az autósülést az adapterekre szereli, dugja be a megfelelő aljzatokba a babakocsi mindkét oldalán amíg egy-egy, jellegzetes kattantást nem hall (AK ábra). Figyelem! Győződjön meg arról, hogy az autósülés megfelelően fel van szerelve. Az ülés eltávolításához kövesse a lépéseket fordított sorrendben. Az adaptereknek a babakocsi keretéről való eltávolításához nyomja meg az egyes adaptereken található rögzítógombokat (AK ÁBRA). **VIGYÁZAT! A gyerekiülést a vázra mindig a menetiránnyal háttal kell felszerelni (a gyermeknek a babakocsit vezető személy felé kell néznie).**

XV ÁPOLÁS ÉS KARBANTARTÁS A vásárló kötelessége, hogy minden kötelessége, hogy biztosítsa az összes funkcionális elem megfelelő összeszerelését, valamint a kellő karbantartási és beállítási művelet elvégzését, hogy a babakocsit jó műszaki állapotban tartsa.







A babakocsit időközönként ellenőrizni kell a lehetséges problémák szempontjából. Az alábbiakban ismertetjük azokat a műveleteket, amelyeket el kell végezni a gyermek biztonsága, valamint a termék élettartamának meghosszabbítása érdekében.

- Ellenőrizni kell az összes szegecs és kapcsolat teherbírását és biztonságát.
- Ellenőrizni kell az összes rögzítő berendezést, valamint kereket és gumiabroncsot, és szükség esetén ki kell őket cserélni vagy meg kell javítani.
- Ellenőrizni kell, hogy minden biztosító berendezés rendben működik-e, különös tekintettel a fő és kiegészítő csatokra, amelyeknek minden pillanatban szabadon kell mozogni.

Kérjük, ne használja tovább a babakocsit, ha a helyes használattal kapcsolatban kétségei vannak, vagy gyanakszik bármelyik biztonsági berendezésre.

Ha a kerekek csikorognak, meg kell kenni a tengelyeket egy vékony réteg szilikonnal. Tilos olaj vagy kenőanyag bázisú termékeket használni, mivel megkötik a koszt, ami megnehezíti a mozgást.

XVI TISZTÍTÁS Ha a babakocsi alvázának elemei ki voltak téve sós víz hatásának, ajánljuk, hogy a lehető leghamarabb öblítse le édes vízzel (a csapból).

	Ne mossa. A terméket át lehet törölni enyhe tisztítószeres vízzel finoman megnedvesített törlőronggyal		Kézzel, max. 40°C-os hőmérsékleten mossa.
	Mosni max. 30 °C-on kell, finom mosóprogramban		Ne szárítsa dobszárítóban
	Tilos fehéríteni		Ne tisztítsa vegyileg
	Ne vasalja		

A terméket ne hajtogassa össze, és ne tárolja nedves állapotban, soha ne tárolja nedves környezetben, mert penészképződést okozhat.

Sátor, Ülőhuzat, Ülőernyő, Kosár, Esővédő fólia, Táskák: Ne mossuk. A terméket nedves ruhával és enyhe tisztítószerezrel lehet tisztítani, nem fehéríthető, nem szárítható szárítógépben, nem vasalható, nem tisztítható vegyszeresen

A részletes Garanciális Feltételek weboldalunkon olvashatók: WWW.KINDERKRAFT.COM

IT

Gentili Clienti,

Grazie per aver acquistato il prodotto del marchio Kinderkraft. I nostri prodotti sono stati progettati pensando alla sicurezza e al comfort del bambino. La carrozzina è una soluzione ideale per chi apprezza la qualità, modernità e funzionalità. Si prega di leggere il contenuto del presente manuale e seguire le sue istruzioni.

IMPORTANTE – Leggere attentamente e conservare per futuro riferimento.

ATTENZIONE!

- **Non lasciare mai il bambino incustodito.**
- **Prima dell'uso assicurarsi che tutti i meccanismi di bloccaggio siano correttamente agganciati.**
- **Per evitare lesioni o ferimenti assicurarsi che il bambino sia a debita distanza durante le operazioni di apertura e chiusura del prodotto.**
- **Non lasciare che il bambino giochi con questo prodotto.**
- **Prima dell'uso controllare che i meccanismi di aggancio della seduta, della navicella o del seggiolino auto siano correttamente agganciati.**
- **Questo prodotto non è adatto per correre o pattinare.**
- **Utilizzare sempre il sistema di ritenuta.**
 - Il prodotto è destinato a bambini di età/peso: da 0 mesi a 22 kg oppure a 4 anni, a seconda di quale condizione si verifichi per prima.
 - Per i neonati si raccomanda di utilizzare la posizione maggiormente possibile.

- Il prodotto è destinato al trasporto di un solo bambino contemporaneamente.
- Il carico 38ossibi del cestello portaoggetti è di 5 kg.
- Ogni carico aggiuntivo, appeso sulle maniglie, sullo schienale o sui lati del passeggino, causa la perdita della sua stabilità.
- Il peso massimo della borsa appesa sulla maniglia regolabile è 1 kg.
- Carico massimo del supporto di tazza: 0,5 kg.
- Salendo sul marciapiede o un gradino, sollevare la sospensione anteriore.
- Al momento della sistemazione e la rimozione del bambino dalla carrozzina, i freni devono essere bloccati .
- Utilizzare solo le parti e gli accessori che vengono forniti o raccomandati dal costruttore. Non utilizzare 38ossi parti o accessori.
- Non posizionare il prodotto vicino al libero fuoco o altre fonti di calore.
- Non usare con una piattaforma aggiuntiva.

Adattatori per seggiolino auto

- Gli adattatori sono usati per montaggio dei seggiolini auto sul telaio del passeggino YOXI. È possibile installare seggiolini auto per bambini di peso massimo di 13 kg.
- Se il seggiolino viene utilizzato in combinazione con un passeggino, non sostituisce una culla o un lettino. Se il tuo bambino ha bisogno di dormire, dovrebbe essere spostato su una navicella, una culla o un lettino.
- Utilizzare solo le parti e gli accessori che vengono forniti o raccomandati dal costruttore.

I COMPONENTI DEL PASSEGGINO	
1. Telaio con cestello (2)	3. Ruota anteriore x2
4. Ruota posteriore x2	5. Seduta con cinture di sicurezza (6) e zanzariera (7)
8. Tettuccio	9. Barra
10. Telo parapiovvia	11. Portabicchiere
12. Adattatori	13. Borsa

II APERTURA DEL TELAIO DEL PASSEGGINO

Appoggiare il telaio (1) dotato di cestello (2) su una superficie piatta con il manico rivolto in alto. Rilasciare il dispositivo di blocco (FIG. A) premere il pulsante di apertura/chiusura (FIG.W.I), tenerlo premuto e aprire il telaio tirando verso l'alto (FIG. B) fino a sentire un caratteristico suono di scatto del blocco (FIG.C).

III INSTALLAZIONE E DISINSTALLAZIONE DELLE RUOTE ANTERIORI

Inserire le ruote anteriori (3) negli appositi fori finché non si sente lo scatto del blocco (FIG. D). Per liberare la ruota premere il pulsante ed estrarre la ruota (FIG.E. I). Il passeggino è dotato di un sistema di ruote piroettanti con la possibilità di bloccarle per l'andamento dritto. Per rilasciare il blocco bisogna muoverlo sotto/sopra (FIG. E.II).

IV INSTALLAZIONE E DISINSTALLAZIONE DELLE RUOTE POSTERIORI

Inserire gli assi delle ruote posteriori (4) negli appositi fori finché non si sente lo scatto del blocco (FIG.F). Per liberare la ruota premere il pulsante ed estrarre la ruota (FIG. G).

AVVERTENZA! Assicurarsi che tutte le ruote siano installate correttamente prima del primo utilizzo del passeggino.

V USO DEL FRENO

Il passeggino dispone di un freno azionabile con il piede. Premere il pulsante con il piede. Quando si sente lo scatto del blocco, il freno è stato attivato (FIG.H). Per sbloccare sollevare il dispositivo di bloccaggio del freno (FIG.I).

VI INSTALLAZIONE/DISINSTALLAZIONE DELLA SEDUTA E DEL TETTUCCIO

Per montare la seduta (7) inserirla facendola scorrere sul telaio finché non si sente un caratteristico clic (FIG.J). La seduta può essere installata in direzione di marcia oppure contro (FIG.K). Per disinstallare la seduta bisogna premere i pulsanti (FIG.L.I) su entrambi i lati e tirare la seduta verso l'alto (FIG.L.II).

Per assemblare il tettuccio, per prima inserire i connettori in metallo nei ganci nel telaio della seduta (FIG.M.I). La corretta installazione è confermata da un leggero suono di scatto (FIG.M.II). Tendere il tessuto sulla leva della seduta e fissare il tessuto del tettuccio utilizzando i quattro bottoni a pressione sullo schienale della seduta (FIG.N). Per smontare il tettuccio premere i pulsanti sul telaio della seduta posizionati nella parte interna dei ganci del tettuccio ed estrarre i connettori in metallo dai ganci (FIG.O).

ATTENZIONE! Installare il tettuccio prima dell'utilizzo del passeggino.

VII MONTAGGIO DELLA BARRA DI PROTEZIONE

Per installare la barra di protezione inserirla da entrambi i lati del telaio finché non si sente lo scatto (FIG.P). Per disinstallare il componente bisogna premere i pulsanti posizionati da entrambi i lati della guida ed estrarre la barra di protezione (FIG. Q).

VIII CINTURE DI SICUREZZA

Le cinture di sicurezza (6) devono essere regolate ad ogni uso per salvaguardare la sicurezza del bambino.

Le cinture del passeggino sono adatte per neonati. Usa sempre il sistema di chiusura. Per allacciare il bambino inserire le cinture inguinali negli spillacci (FIG.R), unirle creando una fibbia centrale (FIG.S) e fissare con la fibbia magnetica finché non scatti (FIG.T.I). Per slacciare le cinture premere i pulsanti sulla fibbia centrale (FIG.T.II).

IX REGOLAZIONE DELLA SEDUTA

La seduta può essere impostata in 4 posizioni: distesa, due semidistese e seduta, regolabili con la leva di regolazione dello schienale (FIG.U).

X REGOLAZIONE DEL POGGIAPIEDI

Il poggiatesta può essere impostato in una delle 5 posizioni. Premere contemporaneamente i pulsanti posizionati sui lati del poggiatesta e impostare la posizione desiderata (FIG.V).

XI REGOLAZIONE DEL MANIGLIONE DEL GENITORE

Per regolare il maniglione del genitore premere il pulsante posizionato nel centro del maniglione (FIG.W.I) e impostare la posizione desiderata. L'altezza del maniglione può essere regolata su 4 livelli (FIG.W.II).

XII MONTAGGIO DEL PORTABICCHIERE, DELLA ZANZARIERA E DEL TELO ANTIPIOGGIA ,BORSA

Installare il portabicchiere sul perno sulla parte destra del passeggino.

Tendere la zanzariera sulla seduta (FIG. X.I), fissarla chiudendo i bottoni a pressione posizionati sul lato posteriore dello schienale (FIG.X.II).

Posizionare il telo antipioggia sul passeggino come indicato nella FIG.Y.

Appendi la borsa (13) alla maniglia usando gli appendini (FIG. AL-AM)

XIII CHIUSURA DEL PASSEGGINO

Per chiudere il passeggino con il seggiolino auto oppure con la navicella bisogna sconnettere questi componenti prima dal telaio del passeggino. Il passeggino può essere ripiegato insieme alla seduta installata in direzione di marcia o contro. Il passeggino mantiene la posizione verticale dopo la chiusura - ruotate le ruote nella direzione opposta a quella di marcia e bloccatele usando il pulsante di blocco per la marcia dritto

Il passeggino può essere ripiegato in due modi:

- Seduta installata fronte genitore (FIG. Z) – allineare lo schienale con il telaio (FIG. AA). Per chiudere il telaio premere il pulsante di chiusura posizionato sul maniglione e spingere il maniglione in avanti tenendo premuto il pulsante come indicato nella FIG. 13.AB finché la chiusura non scatti in sicura sul perno (FIG. AC).
- Seduta installata all'indietro (schiena genitore) (FIG.AD) – impostare lo schienale nella posizione numero tre come indicato (FIG.AE). Alzare il poggiatesta come indicato nella FIG. AF. Per chiudere il telaio premere il pulsante di chiusura posizionato nel maniglione e spingere il maniglione in avanti come indicato nella Fig. 13.AG. finché la chiusura non scatti in sicura sul perno (FIG.AH)

XIV MONTAGGIO DEGLI ADATTATORI E DEL SEGGIOLINO AUTO

Inserire gli adattatori nei fori del telaio finché non si sente lo scatto del dispositivo di bloccaggio (FIG. AI). Attenzione! Controllare che gli adattatori siano installati correttamente. Per fissare il seggiolino auto sugli adattatori, è necessario posizionarlo sugli appositi fori posti su entrambi i lati del passeggino e premere verso il basso. La corretta installazione è segnalata dal caratteristico "clic" (Fig. AJ). Attenzione! Assicurarsi che il seggiolino auto sia installato correttamente. Per rimuovere il seggiolino, ripetere i passaggi precedenti in ordine inverso. Per disinstallare gli adattatori dal telaio del passeggino premere i pulsanti di bloccaggio su ogni adattatore (FIG. AK). **ATTENZIONE! Il seggiolino montato sul telaio deve essere sempre rivolto nel senso opposto rispetto alla direzione di marcia (il bambino viaggia rivolto verso la persona che guida il passeggino).**

XV CURA E MANUTENZIONE È a cura dell'acquirente assicurare il corretto montaggio di tutti gli elementi funzionali, oltre ai lavori specifici di manutenzione e regolazione al fine di mantenere la carrozzina in buone condizioni tecniche.

La carrozzina deve essere periodicamente controllata per rilevare eventuali problemi. Di seguito si presentano i passi importanti da eseguire per garantire la sicurezza al bambino e per evitare l'accorciamento della vita del prodotto:

- Controllare la forza e la sicurezza di tutti i rivetti e le giunture.
- Controllare tutti i dispositivi di bloccaggio, le ruote ed le gomme e, se necessario, effettuare la loro sostituzione o riparazione.
- Verificare che tutti i dispositivi di sicurezza funzionino correttamente, con particolare attenzione agli attacchi principali e secondari che dovrebbe muoversi liberamente in qualsiasi momento.

In caso di dubbio circa l'uso corretto o sospetto di pericolo, si chiede di smettere di usare la carrozzina.

Se le ruote cigolano, lubrificare gli assi con un sottile strato di silicone. Non utilizzare prodotti a base di olio o grasso perché attirano lo sporco che rende difficile il movimento.

XVI PULIZIA Se i componenti del telaio del passeggino sono stati esposti ad acqua salata, si raccomanda di risciacquarli al più presto con acqua dolce (acqua del rubinetto).

	Non lavare. Il prodotto può essere lavato delicatamente con un panno umido e un detergente delicato		Lavare a mano a max. 40°C.
	Lavare a temperatura max 30°C, programma delicato		Non asciugare in asciugatrice
	Non candeggiare		Non lavare a secco
	Non stirare		

Non piegare né conservare il prodotto quando è bagnato e non conservarlo mai in ambienti umidi, in quanto ciò potrebbe portare alla formazione di muffa.

Zanzariera, Copertura del sedile, Tettoia del sedile, Cestino, Copertura anti pioggia, Borsa: Non lavare. Il prodotto può essere pulito delicatamente con un panno umido e un detergente delicato, non candeggiare, non asciugare in asciugatrice, non stirare, non lavare a secco

XVII Garanzia

Il regolamento completo dei termini e delle condizioni della garanzia è disponibile sul sito WWW.KINDERKRAFT.COM

NL

Beste Klanten,

Wij danken u voor de keuze van een Kinderkraft product. Onze producten zijn ontworpen voor de veiligheid en het comfort van uw kind. De door ons aangeboden kinderwagen is een ideale oplossing voor personen die de kwaliteit, moderniteit en functionaliteit waarderen. Lees deze instructies aandachtig en volg alle aanbevelingen op.

Belangrijk - Lees zorgvuldig en bewar voor latere raadpleging. WAARSCHUWING!

- **Nooit het kind zonder toezicht laten.**
- **Zorg ervoor dat alle vergrendelingsmechanismes vast zitten voor dat je het product gebruikt.**
- **Zorg ervoor dat het kind uit de buurt is tijdens het in- en uitklappen van het product om letsel te voorkomen.**
- **Laat het kind niet met dit product spelen.**
- **Controleer voor gebruik of het wiegje, het kinderwagenzitje, of het autostoeltje goed vast zit op het kinderwagenchassis.**
- **Dit product is niet geschikt om mee hard te lopen of te skeeleren.**
- **Altijd het veiligheidstuigje gebruiken.**
 - Het product is bedoeld voor kinderen van leeftijd / gewicht: vanaf 0 maanden tot 22 kg of tot 4 jaar, afhankelijk van wat zich het eerst voordoet
 - Bij gebruik vanaf geboorte, adviseren wij de meest vlakke positie van de rugleuning van het zitje te gebruiken.
 - Het product is ontworpen om één kind tegelijkertijd te vervoeren.
 - De maximale belasting op de mand is 5 kg.
 - Elke extra belasting, opgehangen aan de handgrepen van de kinderwagen, onder de rugleuning of aan de zijkant, veroorzaakt verslechtering van zijn stabiliteit.
 - Het maximale gewicht van de tas die aan een verstelbare handgreep hangt is 1 kg.

- De maximale belasting van de drankhouder is 0,5 kg.
- Til de voorvering op wanneer u een trottoirband of andere trede betreedt.
- De remmen moeten worden geblokkeerd bij het plaatsen en verwijderen van het kind.
- Gebruik alleen onderdelen en accessoires die door de fabrikant zijn geleverd of aanbevolen. Gebruik geen andere onderdelen of accessoires.
- Plaats het product niet in de buurt van open vuur of andere warmtebronnen.
- Niet gebruiken met een extra platform.

Betreft adapters voor een autostoeltje

De adapters zijn ontworpen voor de montage van autostoeltjes op het onderstel van de YOXI-kinderwagen. Het is toegestaan om autostoeltjes te monteren voor kinderen met een maximaal lichaamsgewicht van 13 kg.

- Als het stoeltje in combinatie met een kinderwagen wordt gebruikt, vervangt het geen wieg of kinderbedje. Als uw kind slaap nodig heeft, moet het worden verplaatst naar een gondel, wieg of kinderbedje.
- Gebruik alleen onderdelen en accessoires die door de fabrikant zijn geleverd of aanbevolen.

I KINDERWAGEN ONDERDELEN

1.	Frame met mand (2)	3.	Voorwiel x2
4.	Achterwiel x2	5.	Stoel met veiligheidsgordelsysteem (6) en Klamboe (7)
8.	Zonnekap	9.	Beugel
10.	Regenhoes	11.	Bekerhouder
12.	Adapters	13.	Tas

II UITKLAPPEN FRAME KINDERWAGEN

Plaats het frame (1) met mand (2) op een vlakke ondergrond met de duwbeugel omhoog. Ontgrendel de vergrendeling (FIG.A) druk op de vouwknop en houd deze ingedrukt (FIG.W.I) terwijl je het frame van de kinderwagen omhoog vouwt (FIG.B) totdat je het karakteristieke vergrendelingsgeluid hoort (FIG.C).

III MONTAGE EN DEMONTAGE VOORWIELEN

Schuif de voorwielen (3) in de daarvoor bestemde gaten totdat je een vergrendelingsgeluid hoort (FIG.D). Om het wiel los te maken druk je op de knop en trek je het wiel uit (FIG.E.I). De kinderwagen heeft een draaiend voorwielen systeem met de mogelijkheid deze te vergrendelen voor rechtuit rijden. Beweeg, om te ontgrendelen, het slot omhoog/omlaag (Fig.E.II)

IV MONTAGE EN DEMONTAGE ACHTERWIELEN

Schuif de achterwielen (4) in de daarvoor bestemde gaten totdat je een vergrendelingsgeluid hoort (FIG.F). Om het wiel los te maken druk je op de knop en trek je het wiel uit (FIG.G).

WAARSCHUWING! Controleer of alle wielen correct zijn gemonteerd voordat je de wagen gebruikt.

V GEBRUIK VAN DE REM

De kinderwagen is uitgerust met een voetbediende parkeerrem. Druk met je voet op de rem. Zodra het vergrendelingsgeluid hoorbaar is, wordt de rem geactiveerd (FIG.H). Ontgrendeling gebeurt als de remvergrendeling wordt opgetild (FIG.I).

VI MONTAGE/DEMONTAGE ZITTING EN ZONNEKAP

Schuif, bij montage van de zitting (7) op het frame van de kinderwagen, deze op het frame tot de karakteristieke klik (FIG.J). De zitting kan naar voren en naar achteren worden bevestigd (FIG.K). Druk, bij de demontage van de zitting, op de knoppen (FIG.L.I) aan beide zijden en til het omhoog (FIG.L.II).

Begin met het monteren van de zonnekap door de metalen klemmen in de bevestigingen op het zitframe te steken. (FIG.M.I). Correcte bevestiging wordt aangegeven door een zachte klik (FIG.M.II). Schuif de stof over de zittinghendels en maak de zonnekap vast met de vier sluitingen op de rugleuning.(FIG.N) Druk, om de zonnekap te verwijderen, op de knoppen op het zittingframe die zich aan de binnenkant van de zonnekaphaken bevinden en verwijder de metalen haken uit hun bevestigingspunten (FIG.O)

LET OP! Monteer de zonnekap voor het kinderwagen gebruik.

VII MONTAGE VEILIGHEIDSBUEGEL

Schuif, bij het monteren van de veiligheidsbeugel, deze aan beide zijden van het frame totdat deze vastklikt. (FIG.P). Om het onderdeel te verwijderen, druk op de knoppen aan beide zijden van de geleider en trek de veiligheidsbeugel uit (FIG.Q).

VII VEILIGHEIDSGORDEL

De veiligheidsgordel (6) moet elke keer worden aangepast zodat het kind goed is vastgemaakt.

De veiligheidsgordels van deze kinderwagen zijn geschikt al voor pasgeborenen. Gebruik altijd het bevestigingssysteem. Schuif, om het kind vast te maken, de heupgordels in de schoudergordels (FIG.R), voeg ze samen om een centrale gesp te creëren (FIG.S) en zet ze vast met de magnetische gesp totdat deze vastklikt (FIG.T.I). Druk, om de gordel los te maken, op de knoppen op de centrale gesp (FIG.T.II).

IX ZITTING POSITIES

De zitting heeft 4 posities: liggend, twee half-liggend en een zittende positie, verstelbaar met een hendel voor het verstellen van de rugleuning (FIG.U).

X AFSTELLING VOETSTEUN

De voetsteun kan in 5 posities worden gezet. Druk tegelijkertijd op de knoppen aan beide zijden van de voetsteun en zet de voetsteun in de gewenste stand (FIG.V).

XI AFSTELLING DUWBEUGEL

De duwbeugel wordt afgesteld door op de knop in het midden van de duwbeugel te drukken (FIG.W.I) en de hendel in een handige stand te zetten. De hoogte van de duwbeugel kan worden aangepast op 4 niveaus (FIG.W.II).

XII MONTAGE BEKERHOUDER, KLAMBOE, REGENHOES, TAS

Bevestig de bekerhouder aan het pennetje aan de rechterkant van de kinderwagen.

Span de klamboe over de zitting (FIG.X.I). Zet, om het vast te maken, de bevestiging vast met de sluitingen aan de achterkant van de rugleuning (FIG.X.II)

Plaats de regenhoes op de kinderwagen zoals getoond in FIG.Y.

Hang de tas (13) aan het handvat met behulp van de haken (FIG. AL-AM)

XIII OPVOUWEN KINDERWAGEN

Bij het opvouwen van een kinderwagen met autostoeltje of reiswieg, moeten deze onderdelen eerst worden losgemaakt van het frame van de kinderwagen. De kinderwagen kan worden ingeklapt met de zitting naar voren of naar achteren gericht. De kinderwagen staat rechtop als hij ingeklapt is - draai de wielen tegen de rijrichting in en blokkeer ze met de knop voor rechtdoor rijden

De kinderwagen kan op twee manieren worden ingeklapt:

- Zitting gemonteerd met het gezicht naar de ouder (FIG. Z) - plaats de rugleuning gelijk met het frame (FIG.AA),. Druk, om het frame in te klappen, op de vouwknop op de duwbeugel en duw de duwbeugel naar voren terwijl je de vouwknop ingedrukt houdt, zoals getoond in Fig. 13.AB. totdat de vergrendeling vastzit op de pen (FIG.AC)
- Zitting gemonteerd met de rug naar de ouder (FIG.AD) - stel de rugleuning in op de derde positie zoals afgebeeld (FIG.AE). Zet de voetsteun omhoog zoals getoond in Fig.AF Druk, om het frame in te klappen, op de inklapknop op de duwbeugel en duw de duwbeugel naar voren zoals getoond in Fig.13.AG. totdat de vergrendeling vastklikt op de pen (FIG.AH)

XIV MONTAGE ADAPTERS EN AUTOSTOELTJE

Schuif de adapters in de gaten in het frame tot je een vergrendelgeluid hoort (FIG.AI). Let op! Controleer of de adapters correct zijn gemonteerd. Wanneer het autostoeltje op de adapters wordt geplaatst, plaats het autostoeltje dan in de daarvoor bestemde aansluitingen, één aan elke kant van de kinderwagen, tot de karakteristieke klik hoorbaar is (Fig. AK). Let op! Zorg ervoor dat het autostoeltje correct is bevestigd. Volg de stappen in omgekeerde volgorde om het autostoeltje te demonteren

Druk, om de adapters van de kinderwagen te verwijderen, op de vergrendelknoppen op elke adapter (FIG.AK).

WAARSCHUWING! Het autostoeltje op het frame moet altijd achterwaarts gericht worden geplaatst (het kind met het gezicht naar de verzorger die de kinderwagen bestuurt).

XV ONDERHOUD

De verplichting van de koper is om te zorgen voor een correcte installatie van alle functionele elementen, evenals goed onderhoud en aanpassingen om de kinderwagen in goede technische staat te houden.

De kinderwagen moet regelmatig worden gecontroleerd op mogelijke problemen. Hieronder volgen belangrijke stappen die moeten worden genomen om de veiligheid van het kind te waarborgen en om de levensduur van het product te verlengen:



- Controleer de sterkte en veiligheid van alle klinknagels en verbindingen.
- Controleer alle bevestigingsmiddelen en wielen en hun banden en vervang of repareer ze indien nodig.
- Controleer of alle veiligheidsvoorzieningen goed werken, met speciale aandacht voor de hoofd- en extra bevestigingsmiddelen die altijd vrij moeten kunnen bewegen.

Stop met het gebruik van de kinderwagen als u twijfels hebt over het juiste gebruik of gevaar bij gebruik. Als de wielen piepen, smeert u de assen met een dunne laag siliconen. Gebruik geen producten op olie- of vetbasis omdat deze vuil aantrekken dat beweging belemmert.

XVI REINIGING

Als de onderdelen van het kinderwagenchassis zijn blootgesteld aan zout water, raden we aan om ze zo snel mogelijk af te spoelen met zoet water (leidingwater).

	Niet wassen. Het product kan voorzichtig worden gewassen met een vochtige doek en een mild reinigingsmiddel.		Handwas op max. 40°C.
	Wassen op een temperatuur van max. 30°C, zacht proces.		Niet drogen in de wasdroger

 Niet bleken	 Niet chemicznie czyszczy
 Niet prasowa	

Het product niet vouwen of opbergen wanneer het nat is, en het nooit opslaan in vochtige omstandigheden, omdat dit schimmelvorming kan veroorzaken.

Muggennet, Stoelhoezen, Zittingsoverkapping, Mand, Regenhoes, Tas: Niet wassen. Het product kan voorzichtig worden afgeveegd met een vochtige doek en mild reinigingsmiddel, niet bleken, niet in de droger drogen, niet strijken, niet chemicznie czyszczy

XVII Garantie

De volledige inhoud van de Garantievoorwaarden is te vinden op de website WWW.KINDERKRAFT.COM

PL

Szanowni Klienci,

Dziękujemy za zakup produktu marki Kinderkraft. Nasze produkty zostały zaprojektowane z myślą o bezpieczeństwie oraz komfortie Twojego dziecka. Wózek jest idealnym rozwiązaniem dla tych, którzy cenią sobie jakość, nowoczesność oraz funkcjonalność. Prosimy o zapoznanie się z treścią instrukcji obsługi oraz o stosowanie się do jej zaleceń.

WAŻNE! PRZECZYTAJ UWAŻNIE I ZACHOWAJ NA PRZYSZŁOŚĆ JAKO ODNIESIENIE

OSTRZEŻENIE!

- **Nigdy nie zostawiaj dziecka bez opieki.**
- **Upewnij się przed użyciem, czy wszystkie urządzenia blokujące są włączone.**
- **Aby uniknąć obrażeń, upewnij się, czy dziecko jest odsunięte, kiedy rozkłada się lub składa niniejszy wyrób.**
- **Nie pozwalaj dziecku bawić się tym wyrobem.**
- **Sprawdź, czy urządzenia mocujące gondolę lub siedzisko lub fotelik samochodowy są prawidłowo załączone przed użyciem.**
- **Niniejszy wyrób nie jest odpowiedni do biegania ani jazdy na rolkach.**
- **Zawsze używaj systemu zapięć.**
 - Produkt przeznaczony jest dla dzieci o wieku/wadze: od 0 miesięcy do 22 kg lub do 4 lat, w zależności od tego co nastąpi wcześniej.
 - Zaleca się stosowanie najbardziej płaskiej pozycji oparcia siedziska dla noworodków.
 - Produkt jest przeznaczony do transportu jednego dziecka w tym samym czasie.
 - Maksymalne obciążenie koszyka to 5 kg.
 - Każde dodatkowe obciążenie, zawieszane na rączkach wózka i/lub za oparciem i/lub na bokach, powoduje pogorszenie jego stabilności.
 - Maksymalna dopuszczalna waga torby rodzicielskiej, zawieszanej na rączce wózka, to 1 kg.
 - Maksymalne obciążenie uchwytu na kubek to 0,5 kg.
 - Wjeżdżając na krawężnik lub inny stopień, należy podnieść przednie zawieszenie.
 - Hamulce powinny być zablokowane podczas wkładania i wyjmowania dziecka.
 - Należy używać wyłącznie części i akcesoriów, które są dostarczone lub rekomendowane przez producenta. Nie używać innych części ani akcesoriów.
 - Nie stawiać produktu w pobliżu otwartego ognia lub innych źródeł gorąca.

- Nie używać z dodatkową platformą.

Dotyczy adapterów do fotelika samochodowego

- Adaptery przeznaczonemu są do montażu fotelików samochodowych na ramie wózka YOXI. Dozwolony jest montaż fotelików samochodowych dla dzieci o maksymalnej wadze 13 kg.
- Jeżeli fotelik używany jest w połączeniu z wózkiem, to nie zastępuje on kołyski ani łóżeczka. Jeśli twoje dziecko potrzebuje snu, to powinno być przeniesione do gondoli, kołyski lub łóżeczka.
- Należy używać wyłącznie części i akcesoriów, które są dostarczone lub rekomendowane przez producenta.

I ELEMENTY WÓZKA	
1. Rama z koszykiem (2)	3. Przednie koło x2
4. Tylnie koło x2	5. Siedzisko z systemem pasów bezpieczeństwa (6) i Moskitierą (7)
8. Daszek	9. Pałąk
10. Folia przeciwdeszczowa	11. Uchwyt na kubek
12. Adaptery	13. Torba

II ROZKŁADANIE RAMY WÓZKA

Ramę (1) z koszykiem (2) należy ustawić na płaskiej powierzchni rączką do góry. Zwolnij element blokujący (RYS.A) wciśnij przycisk składania(RYS.W.)oraz przytrzymaj go rozkładając ramę wózka ku górze (RYS.B) aż do usłyszenia charakterystycznego dźwięku blokady (RYS.C) .

III MONTAŻ I DEMONTAŻ KÓŁ PRZEDNICH

Wsuń przednie koła (3) w przeznaczone dla nich otwory, aż usłyszysz dźwięk blokady (RYS.D). Aby zwolnić koło wciśnij przycisk i wyciągnij koło (RYS.E.I). Wózek posiada system skrętnych kół przednich z możliwością blokady do jazdy na wprost. W celu odblokowania należy przesunąć blokadę góra/dół (Rys.E.II)

IV MONTAŻ I DEMONTAŻ KÓŁ TYLNYCH

Wsuń osie tylnych kół (4) w przeznaczone do tego otwory, aż usłyszysz dźwięk blokady (RYS.F) . Aby zwolnić koło wciśnij przycisk i wyciągnij koło (RYS.G).

OSTRZEŻENIE! Przed przystąpieniem do użytkowania wózka

upewnij się, że wszystkie koła są prawidłowo zamontowane.

V UŻYWANIE HAMULCA

Wózek wyposażony jest w nożny hamulec postojowy. Naciśnij hamulec stopą. Po usłyszeniu dźwięku blokady hamulec jest aktywowany (RYS.H). Odblokowanie następuje po podniesieniu blokady hamulca (RYS.I).

VI MONTAŻ/DEMONTAŻ SIEDZISKO I DASZKA

Montując siedzisko (7) na stelażu wózka należy nasunąć je na ramę, aż do charakterystycznego kliknięcia (RYS.J). Siedzisko może być montowane przodem lub tyłem do kierunku jazdy (RYS.K). Demontując siedzisko należy wcisnąć przyciski (RYS.L.I) z obu stron i podnieść do góry (RYS.L.II).

Montaż daszka zacznij od wsunięcia metalowych zaczepów w mocowania na ramie siedziska (RYS.M.I). Poprawne zabezpieczenie sygnalizowane jest delikatnym kliknięciem (RYS.M.II). Naciągnij materiał na dźwignie siedziska oraz zabezpiecz materiał daszka czterema napami na oparciu siedziska (RYS.N) Aby zdemontować daszek należy nacisnąć przyciski na ramie siedziska które znajdują się od wewnętrznej strony zaczepów daszka oraz wyjąć metalowe zaczepy z mocowania (RYS.O)

UWAGA! Zamontuj daszek przed użyciem wózka.

VII MONTAŻ PAŁĄKA ZABEZPIEZAJĄCY

Instalując pałąk zabezpieczający należy wsunąć go po obu stronach ramy, aż do momentu zatrzaśnięcia (RYS.P). W celu demontażu elementu, należy wcisnąć przyciski znajdujące się po obu stronach prowadnicy i wyciągnąć pałąk zabezpieczający (RYS. Q).

VIII PASY BEZPIECZEŃSTWA

Pasy bezpieczeństwa(6) należy regulować każdorazowo, aby dziecko było należycie zabezpieczone.

Pasy tego wózka są przystosowane już dla noworodków. Zawsze używaj systemu zapięć. Aby zabezpieczyć dziecko, należy wsunąć pasy biodrowe w naramienne (RYS.R), połączyć je tworząc kłammerę środkową(RYS.S), oraz zabezpieczyć je kłammerą magnetyczną do momentu aż się zatrzaśnie (RYS.T.I). Aby odpiąć pasy należy nacisnąć przyciski na kłammerze środkowej(RYS.T.II).

IX POZYCJE SIEDZISKA

Siedzisko posiada 4 pozycje: leżącą, dwie półleżące i siedzącą, regulowane za pomocą dźwigni regulacji oparcia (RYS.U).

X REGULACJA PODNÓŻKA

Podnóżek można regulować w jednej z 5 pozycji. Należy jednocześnie wcisnąć przyciski znajdujące się po obu stronach podnóżka i ustawić w wybranej pozycji (RYS.V).

XI REGULACJA RĄCZKI RODZICA

Regulacja rączki rodzica następuje poprzez wciśnięcie przycisku znajdującego się na środku rączki rodzica (RYS.W.I) oraz ustawienia rączki w dogodnej pozycji. Można dostosować wysokość rączki do jednego z 4 poziomów (RYS.W.II).

XII MONTAŻ UCHWYTU NA KUBEK, MOSKITIERY, FOLII PRZECIWDZESZCZOWEJ, TORBY RODZICIELSKIEJ

Uchwyt na kubek zamocuj na trzpieniu po prawej stronie wózka .

Moskitierę naciągnij na siedzisko (RYS.X.I). aby przymocować ją należy, zabezpieczyć zapięcie poprzez napy na tyle oparcia (RYS.X.II)

Folię przeciwdeszczową nałóż na wózek tak jak przedstawiono na RYS.Y.

Torbę (13) powieś na rączce za pomocą zawieszek (RYS. AL-AM)

XIII SKŁADANIE WÓZKA

W przypadku składania wózka z fotelikiem samochodowym lub gondolą, należy najpierw odłączyć te elementy od ramy wózka. Wózek można składać z siedziskiem zamontowanym przodem lub tyłem do kierunku jazdy. Wózek posiada pozycje stojącą po złożeniu – należy obrócić koła w przeciwnym kierunku do jazdy i zablokować je za pomocą przycisku blokady do jazdy na wprost.

Wózek można złożyć na dwa sposoby:

- Siedzisko zamontowane przodem do rodzica (RYS. Z) - ustawić oparcie na równi z ramą (RYS.AA),. By złożyć ramę wciśnij przycisk składania znajdujący się na rączce i pchnij rączkę w przód przytrzymując przycisk składania zgodnie z Rys. 13.AB. aż zatrask zabezpieczy się na trzpieniu (RYS.AC)
- Siedzisko zamontowane tyłem do rodzica (RYS.AD)- ustawić oparcie w trzeciej pozycji, tak jak pokazano na rysunku (RYS.AE). podnózek należy podnieść tak, jak ukazano na Rys.AF By złożyć ramę wciśnij przycisk składania znajdujący się na rączce i pchnij rączkę w przód zgodnie z Rys. 13.AG. aż zatrask zabezpieczy się na trzpieniu (RYS.AH)

XIV MONTAŻ ADAPTERÓW I FOTELIKA SAMOCHODOWEGO

Wsuń adaptery w otwory w ramie, aż usłyszysz dźwięk blokady (RYS.AI). Uwaga! Sprawdź, czy adaptery zamontowane są prawidłowo. Montując fotelik na adapterach należy wpiąć go w przeznaczone do tego gniazda po jednym z każdej strony wózka, aż do charakterystycznego kliknięcia (Rys. AJ). Uwaga! Upewnij się, że fotelik jest poprawnie zamontowany. W celu demontażu fotelika należy wykonać czynności w odwrotnej kolejności. Aby zdemontować adaptery z ramy wózka, należy wcisnąć przyciski blokady w każdym z adapterów (RYS.AK). **OSTRZEŻENIE! Fotelik na ramie musi być zawsze umieszczony tyłem do kierunku jazdy (dziecko przodem do opiekuna prowadzącego wózek)**

XV PIELĘGNACJA I KONSERWACJA

Obowiązkiem nabywcy jest zapewnienie prawidłowej instalacji wszystkich elementów funkcyjnych, jak również dokonywanie właściwych zabiegów konserwacyjnych oraz regulacji w celu utrzymania wózka w dobrym stanie technicznym. Wózek należy okresowo sprawdzać pod kątem potencjalnych problemów. Poniżej przedstawiono istotne czynności, jakie należy wykonać w celu zapewnienia bezpieczeństwa dziecka oraz zapobieżenia skróceniu żywotności produktu:

- Sprawdzić wytrzymałość i bezpieczeństwo wszelkich nitów i połączeń.
- Sprawdzić wszystkie urządzenia unieruchamiające oraz koła i ich ogumienie i w razie potrzeby dokonać ich wymiany lub naprawy.
- Sprawdzić, czy wszystkie urządzenia zabezpieczające działają prawidłowo, ze szczególnym uwzględnieniem głównych i dodatkowych zapieć, które powinny poruszać się swobodnie w każdej chwili.

Prosimy zaprzestać korzystania z wózka w razie wątpliwości co do poprawnego użycia, bądź podejrzania o jakiegokolwiek niebezpieczeństwo. Należy używać wyłącznie części zamiennych dostarczonych lub rekomendowanych przez producenta. Jeśli koła piszczą, należy nasmarować osie cienką warstwą silikonu. Nie wolno używać produktów na bazie oleju lub smaru, ponieważ przyciągają one brud, który utrudnia ruch.

XVI CZYSZCZENIE Jeżeli elementy podwozia wózka zostały narażone na działanie stoney wody, zalecamy możliwie jak najszybsze spłukanie ich wodą słodką (z kranu).

	Prać w temperaturze maks. 30°C, proces łagodny.		Nie prać. Produkt można przemywać delikatnie wilgotną ściereczką i łagodnym środkiem myjącym.
	Nie wybielać		Nie prasować
	Nie suszyć w suszarce bębnowej		Nie czyścić chemicznie
	Prać ręcznie w temperaturze maks 40°C.		

Nie składać, ani przechowywać produktu, gdy jest mokry i nigdy nie przechowywać go w wilgotnych warunkach, ponieważ może to doprowadzić do tworzenia się pleśni.

Moskitiera, Pokrowiec siedziska, Daszek siedziska, Koszyk, Folia przeciwdeszczowa, Torba: nie prać. Produkt można przemywać delikatnie wilgotną ściereczką i łagodnym środkiem myjącym, nie wybielać, nie suszyć w suszarce bębnowej, nie prasować, nie czyścić chemicznie.

PT

Estimado Cliente,

Obrigado por ter adquirido o produto da marca Kinderkraft. Os nossos produtos foram concebidos pensando na segurança e no conforto do seu filho. Este carrinho é a solução ideal para quem aprecia qualidade, modernidade e funcionalidade. Leia o manual de instruções e siga as suas recomendações.

Importante – Leia cuidadosamente e guarde para referência futura

AVISOS!

- **Nunca deixe a criança abandonada.**
- **Verifique se todos os pontos de encaixe estão bem fixos antes de usar o produto.**
- **Para evitar ferimento assegure-se que o seu filho está afastado, do produto, enquanto o abre e fecha.**
- **Não deixe que o seu filho brinque com este produto.**
- **Verifique se alcofa, o assento reversível ou o assento auto estão correctamente encaixados antes de usar o produto.**
- **Não é conveniente utilizar este produto aquando da realização de patinagem ou corrida.**
- **Utilize o cinto de segurança sempre que o seu filho estiver no assento.**

- O produto é destinado a crianças de idade/peso: de 0 a 22 kg ou até 4 anos, o que ocorrer primeiro.
- O produto é projetado para transportar apenas uma criança.
- Para os recém-nascidos é recomendada a posição mais desdobrada (deitada) do assento.
- A carga máxima permitida no cesto é de 5 kg.
- Qualquer carga adicional que esteja pendurada no carrinho, sob o encosto ou nas laterais, influencia sua estabilidade.
- O peso máximo da bolsa pendurada na alça ajustável é de 1 kg.
- A carga máxima no suporte de bebida é de 0,5 kg.
- Ao entrar em um meio-fio ou em outro nível, levante a suspensão dianteira.
- Os freios devem ser bloqueados ao se colocar e remover a criança.
- Use apenas peças e acessórios fornecidos ou recomendados pelo fabricante. Não use outras peças ou acessórios.
- Não coloque o produto próximo a e chamas abertas ou outras fontes de calor.
- Não use com uma plataforma adicional.

Aplica-se a adaptadores de assento de carro

- Os adaptadores são destinados à montagem de assento de carro na estrutura YOXI. Podem ser instalados assentos de carro com um peso máximo de 13 kg.
- Se o assento é usado em conjunto com um carrinho de bebé, ele não substitui um berço balancé ou um berço. Se o seu bebé precisar dormir, ele deve ser levado para uma alcofa, balancé ou um berço.
- Utilize apenas as peças e os acessórios fornecidos ou recomendados pelo fabricante.

I ELEMENTOS DO CARRINHO

- | | |
|----------------------------|---|
| 1. Estrutura com cesto (2) | 3. Roda dianteira x2 |
| 4. Roda traseira x2 | 5. Banco com sistema de cintos de segurança (6) e mosquiteiro (7) |
| 8. Capota | 9. Barra |

10. Capa impermeável
12. Adaptadores

11. Porta-copos
13. Bolsa

II DESDOBRAMENTO DA ESTRUTURA DO CARRINHO

A estrutura deve ser colocada numa superfície plana com a pega para cima (FIG. Liberta o dispositivo de bloqueio (FIG.A), preme o botão de dobragem (FIG. W.I) e mantém-no premido enquanto desdobra a estrutura do carrinho para cima (FIG.B) até ouvires um som de bloqueio característico (FIG.C).

III MONTAGEM E DESMONTAGEM DAS RODAS DIANTEIRAS

Insere as rodas dianteiras (3) nos orifícios adequados até ouvir o som de bloqueio (FIG. D). Para desmontar a roda pressiona o botão e retira-a (FIG. E.I). O carrinho de passeio tem um sistema de rodas dianteiras giratórias com a opção de bloqueio de direção para irem direito. Para desbloqueá-las, move o botão de bloqueio para cima/ para baixo (Fig. E.II)

IV MONTAGEM E DESMONTAGEM DAS RODAS TRASEIRAS

Insere os eixos de rodas traseiras (4) nos orifícios adequados até ouvir o som de bloqueio (FIG. F). Para desmontar a roda pressiona o botão e retira a roda (FIG. G).

ADVERTÊNCIA! Certifica-te de que todas as rodas estão corretamente instaladas antes de utilizar o carrinho.

V USO DO FREIO

O carrinho está equipado com um travão de estacionamento comandado com o pé. Pressiona o travão com o pé. Se ouvires o som de bloqueio, o travão está ativado (FIG.H). O desbloqueio ocorre ao levantar o travão (FIG.I).

VI MONTAGEM/DESMONTAGEM DA CAPOTA E ASSENTO

Para instalar o assento (7) na estrutura do carrinho de bebé, deves deslizá-lo sobre a estrutura até ouvir um clique característico (FIG.J). O assento pode ser instalado virado para frente e para trás (FIG. K). Para desmontar o assento, preme os botões (FIG.L.I) de ambos os lados e levanta-o (FIG.L.II).

Começa a montagem da capota inserindo os ganchos metálicos nas fixações da estrutura do assento (FIG.M.I). A proteção correta é indicada por um leve clique (FIG.M.II). Coloca o tecido sobre as alavancas do assento e fixe o tecido da capota com quatro botões de pressão no encosto do assento (FIG.N). Para remover a capota, preme os botões da estrutura do assento situados no interior dos ganchos da capota, e retire os ganchos metálicos das respetivas fixações (FIG.O).

ATENÇÃO! Instala a capota antes de usar o carrinho.

VII MONTAGEM DA BARRA DE SEGURANÇA

Para instalar a barra de segurança deves inseri-la na estrutura de ambos os lados até ela travar (FIG. P). Para desmontar o elemento, preme os botões de ambos os lados da guia e puxa a barra de segurança (FIG. Q).

VIII ARNÊS DE SEGURANÇA

Os cintos de segurança (6) devem ser ajustados antes de cada uso para que a criança esteja segura.

Os cintos do carrinho estão adaptados até para os recém-nascidos. Sempre utilize o sistema de bloqueio. Para fixar a criança, introduz as correias subabdominais nas correias de ombros (FIG.R), junta-as para formar a fivela central (FIG.S) e fixa-as com a fivela magnética até encaixarem (FIG.T.I). Para desapertar os cintos, preme os botões da fivela central (FIG.T.II).

IX POSIÇÕES DO ASSENTO

O assento tem 4 posições: deitada, duas posições semi-reclinadas e uma posição sentada; é regulável por meio da alavanca de ajuste do encosto (FIG.U).

X AJUSTE DO APOIO PARA OS PÉS

O apoio para os pés é ajustável em 5 posições. Pressiona ao mesmo tempo os botões de ambos os lados do apoio para os pés e ajusta-o para a posição desejada (FIG. V).

XI AJUSTE DA PEGA PARA OS PAIS

A pega para os pais é ajustada com o botão situado no centro da pega (FIG.W.I). Depois de o pressionar, coloca a pega na posição desejada. A pega pode ser colocada num dos 4 níveis de altura (FIG.W.II).

XII INSTALAÇÃO DE PORTA-COPOS, MOSQUITEIRO, CAPA IMPERMEÁVEL, BOLSA

Fixa o porta-copos à haste do lado direito do carrinho.

Estica o mosquiteiro sobre o assento (FIG.X.I). Depois fixa-o com os botões de pressão situados na parte traseira do encosto (FIG.X.II).

A capa impermeável deve ser colocada no carrinho de bebé como indicado na FIG.Y.

Pendure a bolsa (13) na alça usando os ganchos (FIG. AL-AM)

XIII DOBRAGEM DO CARRINHO DE BEBÉ

Se quiseres dobrar o carrinho de bebé com a cadeira auto ou a alcofa instalada, deves primeiro retirar estes componentes da estrutura do carrinho de bebé. O carrinho de bebé pode ser dobrado com o assento instalado virado para a frente ou para trás. O carrinho de bebé fica na posição vertical quando dobrado - Gire as rodas na direção oposta ao movimento e bloqueie-as usando o botão de bloqueio para dirigir em linha reta.

O carrinho pode ser dobrado de duas maneiras:

- Com o assento virado para os pais (FIG. Z) - coloca o encosto ao nível da estrutura (FIG.AA),. Para dobrar a estrutura, preme o botão de dobragem na pega e empurra a pega para a frente, mantendo o botão de dobragem premido, como indicado na Fig. 13.AB. até que o fecho encaixe na haste (FIG.AC)
- Com o assento virado para trás (FIG.AD) - coloca o encosto na terceira posição, como indicado na figura (FIG.AE). O apoio para os pés deve ser levantado como indicado na Fig. AF. Para dobrar a estrutura, preme o botão de dobragem situado na pega e empurra a pega para a frente, como indicado na Fig. 13.AG, até o fecho encaixar na haste (FIG. AH).

XIV MONTAGEM DOS ADAPTADORES E DA CADEIRA AUTO

Insere os adaptadores nos orifícios da estrutura até ouvir o som de bloqueio (FIG. AI). Atenção! Verifica se os adaptadores estão instalados corretamente. Para montares a cadeira auto nos adaptadores, insere-a nas ranhuras especiais, uma de cada lado do carrinho de bebé, até ouvir um clique característico (Fig.AI). Atenção! Assegura-te de que a cadeira auto está bem fixada. Para desmontares a cadeira auto, segue as instruções na ordem inversa. Para remover os adaptadores da estrutura do carrinho de bebé, preme os botões de bloqueio em cada adaptador (FIG.AK). **ADVERTÊNCIA! A cadeira auto sempre deve ser montada virada para trás (a criança virada para o pai que empurra o carrinho de bebé).**

XV CUIDADO E MANUTENÇÃO A obrigação do comprador é garantir a instalação adequada de todos os elementos funcionais, bem como a manutenção e os cuidados adequados para manter o carrinho em boas condições técnicas.







O carrinho deve ser inspecionado periodicamente em busca de possíveis problemas. A seguir são apresentados os passos importantes a serem tomados para garantir a segurança da criança e prevenir o encurtamento da vida útil do produto:

- Verifique a resistência e a segurança de todos os rebites e conexões.
- Verifique todos os dispositivos de fixação, rodas e pneus e substitua-os ou repare-os, se necessário.
- Verifique se todos os dispositivos de segurança estão funcionando corretamente, com atenção especial para os prendedores principais e adicionais que devem se mover livremente em todos os momentos.

Favor parar de usar o carrinho em caso de dúvida sobre seu uso correto ou em suspeita de qualquer perigo.

Se as rodas estiverem rangendo, lubrifique os eixos com uma fina camada de silicone. Não use produtos à base de óleo ou graxa porque eles atraem sujeiras que impedem o movimento.

XVI LIMPEZA Se os componentes do quadro do carrinho tiverem sido expostos a água salgada, recomendamos enxaguar com água doce (água da torneira) o mais rápido possível.

	Não lavar. O produto pode ser limpo suavemente com um pano úmido e um agente de limpeza suave.		Lavar à mão em no máximo 40°C
	Lavar a uma temperatura máxima de 30°C, com um processo suave.		Não secar na secadora
	Não usar alvejante		Não lavar a seco
	Não passar		

Não dobrar ou armazenar o produto quando estiver molhado, e nunca armazená-lo em condições úmidas, pois isso pode levar à formação de mofo.

Rede mosquiteira, Capa de assento, Toldo de assento, Cesto, Capa de chuva, Bolsa: Não lavar. O produto pode ser limpo delicadamente com um pano úmido e detergente suave, não usar alvejante, não secar na máquina, não passar a ferro, não limpar a seco.

XVII Garantia

O texto completo das Condições de Garantia está disponível no site WWW.KINDERKRAFT.COM

RO

Stimați clienți,

Va mulțumim pentru achiziționarea produsului nostru Kinderkraft. Produsele noastre au fost concepute pentru siguranța și confortul copilului dumneavoastră. Căruciorul este o soluție ideală pentru cei care prețuiesc calitatea, modernitatea și funcționalitatea. Vă rugăm să citiți manualul și urmați recomandările acestuia.

Important – CITIȚI CU ATENȚIE ȘI PĂSTRAȚI ACEST DOCUMENT PENTRU CONSULTARE ULTERIOARĂ AVERTISMENTE!

• Nu lăsați niciodată copilul nesupravegheat.

- **Asigurați-vă că toate dispozitivele de blocare sunt închise înainte de a utiliza produsul.**
- **Pentru a evita rănirea copilului, asigurați-vă că acesta este la distanță atunci când pliați și depiați acest produs.**
- **Nu lăsați copilul să se joace cu acest produs.**
- **Înainte de utilizare verificați dacă dispozitivele de fixare de la landou, scaunul căruciorului sau scaunul auto sunt cuplate în mod corespunzător.**
- **Acest produs nu este recomandat a fi utilizat în timp ce alergați sau vă plimbați pe role.**

• **Utilizați întotdeauna sistemul de prindere.**

- Produsul este destinat copiilor cu vârsta/greutatea: de la 0 luni până la 22 kg sau până la 4 ani, oricare dintre acestea survine mai întâi.
- Este recomandat să folosiți cea mai plată poziție a spătarului pentru nou-născuți.
- Produsul este conceput pentru a transporta un singur copil în același timp.
- Încărcarea maximă a coșului este de 5 kg.
- Orice sarcină suplimentară, suspendată pe mânerul căruciorului, sub spătar sau pe părțile laterale poate cauza deteriorarea stabilității căruciorului.
- Greutatea maximă admisă a genții părintelui suspendate pe mânerul căruciorului este de 1 kg.
- Sarcina maximă de pe suportul pentru băuturi este 0,5 kg.
- Când treceți printr-o bordură sau urcați o altă treaptă, ridicați suspensia din față.
- În timpul scoaterii sau punerii copilului în cărucior, frânele trebuie blocate.
- Utilizați numai piese și accesorii care au fost furnizate sau recomandate de către producător. Nu utilizați alte componente sau accesorii.
- Nu lăsați produsul în apropierea flăcărilor deschise sau a altor surse de căldură.
- Nu utilizați cu o platformă suplimentară.

Se aplică adaptorilor pentru scaunele auto pentru copii

- Adaptorii sunt proiectați pentru montarea scaunelor auto pe cadrul caruciorului YOXI. Pot fi montate scaune auto pentru copii care nu depășesc greutatea maximă de 13 kg.
- Dacă scaunul este utilizat împreună cu căruciorul, acesta nu înlocuiește leagănul și nici pătuțul. Dacă bebelușul dvs. are nevoie de somn, acesta trebuie mutat într-un coș, leagăn sau pătuț
- Utilizați numai piese și accesorii care au fost furnizate sau recomandate de către producător.

ȘI ELEMENTELE CĂRUCIORULUI

- | | |
|---------------------|--|
| 1. Cadru cu coș (2) | 3. Roată față x2 |
| 4. Roată spate x2 | 5. Scaun cu sistem de centură de siguranță (6) și Plasă împotriva insectelor (7) |
| 8. Parasolar | 9. Bară |
| 10. Husa de ploaie | 11. Suport pentru pahar |
| 12. Adaptoare | 13. Geantă |

II DESFACEREA CADRULUI CĂRUCIORULUI

Așezați cadrul (1) cu coșul (2) pe o suprafață plană, cu mânerul în sus. Eliberați elementul de blocare (FIG.A), apăsați și mențineți apăsat butonul de pliere (FIG.W.I.) în timp ce desfășurați cadrul căruciorului în sus (FIG.B) până când auziți sunetul caracteristic de blocare (FIG.C).

III ASAMBLAREA ȘI DEMONTAREA ROȚILOR DIN FAȚĂ

Glisați roțile din față (3) în orificiile prevăzute până când auziți sunetul încuietorii (FIG.D). Pentru a elibera roata, apăsați butonul și scoateți roata (FIG.E.I). Căruciorul are un sistem de rotire pentru roțile din față, cu posibilitatea de a le bloca pentru deplasarea în linie dreaptă. Pentru a debloca, deplasați dispozitivul de blocare în sus/în jos (FIG. E.II)

IV MONTAREA ȘI DEMONTAREA ROȚILOR DIN SPATE

Glisați axele roților spate (4) în găurile desemnate până când auziți un sunet de blocare (FIG.F). Pentru a elibera roata, apăsați butonul și trageți roata în afară (FIG.G).

AVERTISMENT! Asigurați-vă că toate roțile sunt montate corect înainte de a utiliza căruciorul.

V UTILIZAREA FRÂNEI

Căruciorul este echipat cu o frână de parcare acționată cu piciorul. Apăsăți frâna cu piciorul. Când se aude sunetul de interblocare, frâna este activată (FIG.H). Deblocarea are loc atunci când blocarea frânei este ridicată (FIG. I).

VI SCAUNUL ȘI PARASOLAR PENTRU ASAMBLARE/DEMONTARE

Când instalați scaunul (7) pe cadrul căruciorului, glisați-l peste cadru până când se aude un clic (FIG.J). Scaunul poate fi montat cu fața sau spatele la direcția de mers (FIG.K). Când scoateți scaunul, apăsați butoanele (FIG.L.I) de pe ambele părți și ridicați (FIG.L.II).

Începeți instalarea parasolarului introducând cârligele metalice în dispozitivele de fixare de pe cadrul scaunului (FIG.M.I). Protecția corectă este indicată printr-un clic ușor (FIG.M.II). Trageți materialul de pe manetele scaunului și fixați materialul baldachinului cu patru capse de presare pe spătarul scaunului (FIG. N) Pentru a scoate baldachinul, apăsați butoanele de pe cadrul scaunului, care se află pe interiorul cârligelor baldachinului și scoateți cârligele metalice din accesoriu (FIG. O)

ATENȚIE! Montați parasolarul înainte de a utiliza căruciorul.

VII INSTALAREA BAREI DE SIGURANȚĂ

Când instalați bara de siguranță, introduceți-o pe ambele părți ale cadrului până când se fixează (FIG. P). Pentru a îndepărta componenta, apăsați butoanele de pe fiecare parte a ghidajului și scoateți bara de siguranță (FIG. Q).

VIII CENTURILE DE SIGURANȚĂ

Centurile de siguranță(6) trebuie reglate de fiecare dată astfel încât copilul să fie fixat corespunzător.

Centurile acestui cărucior sunt deja adaptate pentru nou-născuți. Utilizați întotdeauna sistemul de fixare.

Pentru a fixa copilul, trageți centurile transversale în curelele de umăr (FIG.R), conectați-le pentru a forma catarama centrală(FIG.S) și fixați-le cu o cataramă magnetică până când se fixează în poziție (FIG.T.I). Pentru a elibera centurile, apăsați butoanele de pe catarama centrală(FIG.T.II).

IX POZIȚIA SCAUNULUI

Scaunul are 4 poziții: culcat, două înclinate și așezate, reglabile cu maneta de reglare a spătarului (FIG. U).

X REGLAREA SUPORTULUI PENTRU PICIOARE

Supportul pentru picioare poate fi reglat într-una din cele 5 poziții. În același timp, apăsați butoanele situate pe ambele părți ale suportului pentru picioare și setați-le în poziția selectată (FIG. V).

XI REGLAREA MÂNERULUI PĂRINTELUI

Reglarea mânerului părintelui se realizează prin apăsarea butonului situat în mijlocul mânerului părintelui (FIG. WI) și setarea mânerului într-o poziție convenabilă. Puteți regla înălțimea mânerului la unul dintre cele 4 niveluri (FIG.W.II).

XII INSTALAREA SUPORTULUI PENTRU PAHARE, A PLASEI ÎMPOTRIVA INSECTELOR, A FOLIEI PENTRU PLOAIE,GEANTĂ

Atașați suportul pentru pahare la mandrina din partea dreaptă a căruciorului.

Trageți plasa împotriva insectelor peste scaun (FIG.X.I). Pentru a o atașa, fixați-o cu cleme pe spătar (FIG.X.II)

Așezați husa de ploaie pe cărucior, așa cum se arată în FIG.Y.

Așezați geanta (13) pe mâner folosind agățătorii (FIG. AL-AM)

XIII PLIEREA CĂRUCIORULUI

Când pliați căruciorul cu un scaun auto sau nacelă, deconectați mai întâi aceste componente de la cadrul căruciorului. Căruciorul poate fi pliat cu scaunul montat în direcția de deplasare față sau spate. Căruciorul are o poziție în picioare după pliere - trebuie să întoarceți roțile în direcția opusă mersului și să le blocați folosind butonul de blocare pentru mers înainte Căruciorul poate fi pliat în două moduri:

- Scaun montat cu fața spre părinte (FIG. Z) - setați spătarul egal cu cadrul (FIG.AA). Pentru a plia cadrul, apăsați butonul de pliere de pe mâner și împingeți mânerul înainte în timp ce țineți apăsat butonul de pliere conform Fig. 13.AB. până când zăvorul se blochează pe bolt (FIG. AC)
- Scaun montat înapoi la părinte (FIG.AD)- setați spătarul în a treia poziție așa cum se arată în figură (FIG.AE). suportul pentru picioare trebuie ridicat așa cum se arată în Fig. AF. Pentru a plia cadrul, apăsați butonul de pliere de pe mâner și împingeți mânerul înainte conform Fig. 13.AG. până când zăvorul se blochează pe bolt (FIG.AH)

XIV MONTAREA ADAPTOARELOR ȘI A SCAUNULUI AUTO

Glisați adaptoarele în orificiile din cadru până când auziți sunetul de blocare (FIG.AI). Atenție! Verificați dacă adaptoarele sunt montate corect. Atunci când instalați scaunul pe adaptoare, introduceți-l în fantele desemnate, câte unul pe fiecare parte a căruciorului, până când se fixează în poziție. (Fig.AJ). Atenție! Asigurați-vă că scaunul este instalat corect. Pentru a scoate scaunul, urmați pașii în ordine inversă. Pentru a scoate adaptoarele din cadrul căruciorului, apăsați butoanele de blocare din fiecare adaptor (FIG.AK). **AVERTISMENT! Scaunul de pe cadru trebuie să fie întotdeauna așezat cu fața spre spate (copilul cu fața spre îngrijitorul care conduce căruciorul).**

XV ÎNȚEȚINERE ȘI CONSERVARE Obligația cumpărătorului este să asigure instalarea corespunzătoare a tuturor elementelor funcționale, precum și întreținerea și reglarea corespunzătoare în scopul menținerii căruciorului în stare tehnică bună.







Căruciorul trebuie să fie verificat periodic în privința posibilelor probleme. Mai jos au fost prezentați pași importanți care trebuie luați pentru a garanta siguranța copilului și pentru a preveni scurtarea duratei de viață a produsului:

- Verificați rezistența și siguranța tuturor niturilor și conexiunilor.
- Verificați toate dispozitivele de fixare, roțile și anvelopele acestora și înlocuiți-le sau reparați-le, dacă este necesar.
- Verificați dacă toate dispozitivele de siguranță funcționează în mod corect, acordând o atenție deosebită elementelor de fixare principale și suplimentare care ar trebui să se deplaseze liber în orice moment.

Vă rugăm să încetați utilizarea căruciorului în caz de îndoială cu privire la utilizarea corectă sau la crearea unui pericol.

În cazul în care roțile scârțâie, lubrifiați axele cu un strat subțire de silicon. Nu utilizați produse pe bază de ulei sau lubrifianți, deoarece acestea atrag murdăria care împiedică mișcările.

XVI CURĂȚARE Dacă componentele șasiului au fost expuse la apă sărată, vă recomandăm să le clătiți cu apă dulce (apă de la robinet) cât mai curând posibil.

	Nu spălați. Produsul poate fi spălat ușor cu o cârpă umedă și un agent de curățare delicat.		Spălați manual la temperatura max. de 40°C
	Spălați la o temperatură maximă de 30°C, proces delicat.		Nu uscați prin centrifugare
	Nu înălbiți.		Nu curățați chimic
	Nu calcați		

Nu îndoiești și nu stoacă produsul când este ud și niciodată nu-l depozitați în condiții umede, deoarece acest lucru poate duce la formarea mușgaiului.

Plasă de țântari, Husă pentru scaun, Copertă pentru scaun, Coș, Husă de ploaie, Geantă: Nu spălați. Produsul poate fi șters cu atenție cu o cârpă umedă și un detergent ușor, nu folosiți înălbitor, nu uscați la mașina de uscat, nu călcați, nu curățați chimic

XVII Garanția

Garantijas noteikumu pilns saturs ir pieejams tīmekļa vietnē WWW.KINDERKRAFT.COM

RU

Уважаемые покупатели!

Благодарим вас за покупку продукта бренда Kinderkraft. Мы создаем, думая о вашем ребенке - мы всегда заботимся о безопасности и качестве, обеспечивая тем самым комфорт лучшего выбора. Коляска является идеальным решением для тех, кто ценит качество, современность и функциональность. Пожалуйста, прочитайте и следуйте инструкциям, приведенным в данном руководстве.

ВАЖНО - сохранить эти инструкции для использования в будущем.

ВНИМАНИЕ!

- **Никогда не оставляйте ребенка без присмотра.**
- **Перед использованием убедитесь, что все блокирующие устройства включены.**
- **Во избежание травм, убедитесь, что ребенок находится на расстоянии во время складывания или раскладывания данного изделия.**
- **Не позволяйте ребенку играть с настоящим изделием.**
- **Всегда используйте крепежные системы.**

● Данное изделие не подходит для бега и езды на роликах.

● Следует всегда использовать крепежную систему.

- Продукт предназначен для детей в возрасте / весе: от 0 месяцев до 22 кг или до 4 лет, в зависимости от того, что раньше.
- Для новорожденных детей рекомендуется использовать самое плоское положение спинки сиденья.
- Продукт предназначен для перевозки одного ребенка одновременно.
- Максимальная нагрузка корзины 5 кг.
- Каждая дополнительная нагрузка, подвешенная на ручках коляски, под спинкой или на боках коляски, приводит к ухудшению ее устойчивости.
- Максимальный вес сумки, подвешенной на регулируемой ручке, составляет 1 кг.
- Максимальная нагрузка на подстаканник составляет 0,5 кг.
- Въезжая на бордюр или иную ступень, следует поднять переднюю подвеску.
- Тормоза должны быть заблокированы при установке и извлечении ребенка.
- Следует использовать исключительно запасные части и принадлежности, поставляемые или рекомендованные производителем. Не использовать другие части и принадлежности.
- Не устанавливайте изделие вблизи открытого огня или других источников тепла.
- Не использовать с дополнительной платформой.

Применимо для адаптеров автокресла

- Адаптеры предназначены для установки автомобильных сидений на раму коляски YOXI. Допускается установка автомобильных сидений для детей с максимальным весом 13 кг.
- Если автокресло используется в сочетании с коляской, оно не заменяет колыбель или кроватку. Если вашему ребенку нужен сон, его следует перенести в люльку, колыбель или кроватку.
- Следует использовать исключительно запасные части и принадлежности, поставляемые или рекомендованные производителем.

I ЭЛЕМЕНТЫ КОЛЯСКИ

- | | |
|---------------------------|--|
| 1. Стеллаж с корзиной (2) | 3. Переднее колесо x2 |
| 4. Заднее колесо x2 | 5. Сиденье с системой ремней безопасности (6) и Москитной сеткой (7) |
| 8. Козырек | 9. Поручень |
| 10. Дождевик | 11. Подстаканник |
| 12. Адаптеры | 13. Сумка |

II РАСКЛАДЫВАНИЕ РАМЫ КОЛЯСКИ

Раму (1) с корзиной (2) следует положить на ровную поверхность ручкой вверх. Разблокируйте фиксатор (PIS.A), нажмите кнопку складывания и не отпуская ее (PIS.W.I), разложите раму коляски движением вверх (PIS.B), до характерного звука фиксации (PIS.C).

III УСТАНОВКА И СНЯТИЕ ПЕРЕДНИХ КОЛЕС

Вставьте передние колеса (3) в предназначенные для них отверстия, пока не услышите звук фиксации (PIS.D). Для снятия колеса нажмите на кнопку и выньте колесо (PIS.E.I). Коляска оснащена системой вращения передних колес с возможностью их фиксации для движения по прямой. Чтобы разблокировать фиксатор, переместите его вверх/вниз (рис. E.II)

IV УСТАНОВКА И СНЯТИЕ ЗАДНИХ КОЛЕС

Вставьте оси задних колес (4) в предназначенные для них отверстия, пока не услышите звук фиксации (PIS.F). Для снятия колеса нажмите на кнопку и выньте колесо (PIS.G).

ОСТОРОЖНО! Перед использованием коляски убедитесь, что все колеса установлены правильно.

V ЭКСПЛУАТАЦИЯ ТОРМОЗА

Коляска оснащена ножным стояночным тормозом. Нажмите ногой на тормоз. Когда раздастся звук блокировки, срабатывает тормоз (PIS.H). Разблокировка происходит при поднятии фиксатора тормоза (PIS.I).

VI УСТАНОВКА/СНЯТИЕ СИДЕНИЯ И КОЗЫРЬКА

Устанавливая сиденье (7) на раму коляски, надвиньте его на раму до щелчка (PIS.J). Сиденье может быть установлено как лицом, так и спиной по направлению движения (PIS.K). При снятии сиденья нажмите на кнопки (PIS.L.I) с обеих сторон и поднимите вверх (PIS.L.II).

Начните установку козырька со вставления металлических крепежей в крепления на раме сиденья (PIS.M.I). Правильную фиксацию сигнализирует легкий щелчок (PIS.M.II). Натяните ткань на рычаги сиденья и закрепите ткань козырька четырьмя застегками на спинке сиденья (PIS.N) Для снятия козырька нажмите на кнопки на раме

сиденья, расположенные с внутренней стороны креплений козырька, и выньте металлические крепежи из креплений (РИС. О)

ВНИМАНИЕ! Установите козырек перед использованием

КОЛЯСКИ.

VII УСТАНОВКА ЗАЩИТНОГО БАМПЕРА

Для установки защитного бампера вставьте его с обеих сторон рамы до щелчка (РИС. P). Чтобы снять элемент, нажмите на кнопки с обеих сторон направляющей и выньте защитный бампер (РИС. Q).

VIII РЕМНИ БЕЗОПАСНОСТИ

Ремень безопасности (б) следует регулировать перед каждым использованием, чтобы ребенок был надежно пристегнут.

Ремешки этой коляски адаптированы и для новорожденных. Всегда используйте застежку. Чтобы пристегнуть ребенка, вставьте вставьте поясные ремни в плечевые ремни (РИС. R), соедините их, получая центральную пряжку (РИС. S), и закрепите их магнитной пряжкой до щелчка (РИС. T.I). Чтобы отстегнуть ремни, нажмите кнопки на центральной пряжке (РИС. T.II).

IX ПОЗИЦИИ СИДЕНИЯ

Сиденье предусматривает 4 позиции: лежа, два полулежа и сидя, регулируемые с помощью рычага регулировки спинки (рис. U).

X РЕГУЛИРОВКА ПОДНОЖКИ

Подножка может быть отрегулирована в одном из 5 положений. Одновременно нажмите кнопки с обеих сторон подножки и отрегулируйте до желаемого положения (РИС.V).

XI РЕГУЛИРОВКА РОДИТЕЛЬСКОЙ РУЧКИ

Родительская ручка регулируется нажатием кнопки в центре ручки (РИС. W.I) и установкой ее в удобное положение. Высота ручки может быть отрегулирована на одном из 4 уровней (РИС. W.II).

XII УСТАНОВКА ПОДСТАКАННИКА, МОСКИТНОЙ СЕТКИ, ДОЖДЕВИКА, Сумка

Закрепите подстаканник на стержне с правой стороны коляски.

Натяните москитную сетку на сиденье (РИС. X.I). чтобы закрепить ее, застегните застежки на задней части спинки (РИС. X.II).

Установите дождевик на коляску, как показано на РИС. Y.

Повесьте сумку (13) на ручку, используя подвески (РИС. AL-AM)

XIII СКЛАДЫВАНИЕ ДЕТСКОЙ КОЛЯСКИ

При складывании коляски с автокреслом или люлькой необходимо сначала отсоединить эти элементы от рамы коляски. Коляску можно сложить, вместе с сиденьем установленным как лицом вперед так и назад по направлению движения. В сложенном виде коляска стоит сама - необходимо повернуть колеса в противоположном направлении от движения и заблокировать их с помощью кнопки блокировки движения прямо.

Коляску можно сложить двумя способами:

- Сиденье установленное лицом к родителю (РИС. Z) - установите спинку на одном уровне с рамой (РИС. AA). Чтобы сложить раму, нажмите кнопку складывания на ручке и, удерживая кнопку складывания, продвигайте ручку вперед, как показано на Рис. 13.AB, до тех пор, пока защелка не зафиксируется на штифте (РИС. AC)
- Сиденье установленное спиной к родителю (РИС.AD) - установите спинку в третье положение, как показано на рисунке (РИС.AE). Поднимите подножку, как показано на Рис. AF. Для того чтобы сложить раму, нажмите кнопку складывания на ручке и толкните ручку вперед, как показано на рис. 13.AG. пока защелка не зафиксируется на штифте (РИС. AH)

XIV УСТАНОВКА АДАПТЕРОВ И АВТОКРЕСЛА

Установите адаптеры в отверстия на раме, пока не услышите звук фиксации (РИС.AI). Внимание! Проверьте правильность установки адаптеров. При установке автокресла на адаптеры вставьте сиденье в предусмотренные пазы, по одному с каждой стороны коляски, до характерного щелчка (Рис. AJ). Внимание! Убедитесь, что автокресло установлено правильно. Для снятия автокресла выполните действия в обратном порядке. Чтобы снять адаптеры с рамы коляски, нажмите на кнопки фиксации на каждом адаптере (РИС. АК). **ПРЕДОСТЕРЕЖЕНИЕ! Автокресло на раме всегда должно быть установлено против хода движения (ребенок лицом к тому, кто управляет коляской).**

XV УХОД И КОНСЕРВАЦИЯ

Обязанностью покупателя является обеспечение надлежащей установки всех функциональных элементов, а также осуществление правильных процедур по консервации и регулированию, чтобы содержать коляску в хорошем техническом состоянии.

Коляску следует периодически проверять на наличие потенциальных проблем. Ниже приведены важные шаги, которые должны быть выполнены для того, чтобы обеспечить безопасность ребенка и предотвратить сокращение срока службы:

- Проверить прочность и безопасность всех заклепок и соединений.

- Проверить все крепежные средства и колеса, шины, и при необходимости произвести замену или ремонт.
 - Убедиться, что все предохранительные устройства работают должным образом, с особым акцентом на главные и дополнительные застёжки, которые должны свободно перемещаться в любое время.
- Пожалуйста, прекратите использование коляски в случае возникновения сомнений в правильности использования или подозрения в какой-либо опасности.
- Если колеса пищат, следует смазать оси тонким слоем силикона. Не использовать продукты на основе масла или смазки, так как они притягивают грязь, в результате чего сложнее ехать.

XVI ОЧИСТКА

Если компоненты шасси коляски подвергаются действию соленой воды, рекомендуется как можно скорее ополоснуть их пресной водой (водопроводной водой).

	Не стирать. Продукт можно промыть влажной тканью и мягким моющим средством		Ручная стирка в температуре макс 40°
	Стирать при температуре макс. 30°C, мягкий процесс		Не сушить в барабанной сушилке
	Не отбеливать		Не чистить химически
	Не гладить		

Не складывать и не хранить изделие во влажном состоянии, так как это может привести к образованию плесени. Москитная сетка, чехол для сиденья, навес для сиденья, корзина, дождевая крышка, сумка: не стирать. Изделие можно аккуратно протереть влажной тряпкой и мягким моющим средством, не отбеливать, не сушить в сушильной машине, не гладить, не чистить химическими средствами

XVII Гарантия

Полный текст гарантийных обязательств доступен на сайте WWW.KINDERKRAFT.COM

SK

Vážení Zákazníci,

sme radi, že ste sa rozhodli pre výrobok značky Kinderkraft. Pri navrhovaní našich výrobkov vždy myslíme na bezpečnosť a komfort Vášho dieťaťa. Detský kočík určite ocenia tí, čo siahajú po kvalitných, moderných a funkčných riešeniach. Pozorne si tento návod na používanie prečítajte a postupujte v súlade s uvedenými pokynmi.

Dôležité - Pred použitím prečítajte pozorne tento návod a uschovajte ho pre budúcu potrebu

UPOZORNENIE!

- Nikdy nenechávajte dieťa bez dozoru.
- Pred používaním sa uistite, že všetky zaistovacie zariadenia sú zaistené.
- Pri rozopínaní a zapínaní sa uistite, že dieťa nie je v kočiariku, aby ste predišli prípadnému úrazu
- Tento výrobok nie je hračka. Nenechajte dieťa hrať sa s týmto výrobkom.
- Pred použitím skontrolujte, či sú správne pripevnené upevňovacie zariadenia kočiarika, sedačky alebo autosedačky.
- Tento výrobok nie je vhodný na behanie, korčuľovanie.
- Používajte vždy upevňovací systém.

- Výrobok určený pre deti vo veku/s hmotnosťou: od 0 mesiacov do 22 kg alebo do 4 rokov, v závislosti od toho, čo nastane skôr.
- V prípade novorodencov by sa chrbtová opierka mala sklopiť do ležatej polohy.
- Výrobok je určený na vozenie jedného dieťaťa.
- Maximálna nosnosť košíka predstavuje 5 kg.
- Každé ďalšie zaťaženie, zavesené na rukovätiach, pod operadlom alebo po bokoch zhoršuje jeho stabilitu.
- Maximálna váha tašky zavesenej na nastaviteľnej rukoväti predstavuje 1 kg.
- Maximálne zaťaženie držáka nápoja je 0,5 kg.
- Pri prechode cez obrubník alebo iný schod je potrebné zdvihnúť prednú nápravu.
- Brzdy musia byť počas vkladania a vyberania dieťaťa zablokované.
- Použitie môžu byť len náhradné diely odporúčané a dodané výrobcom. Nepoužívajte iné časti a náhradné diely.
- Produkt neumiestňujte do blízkosti ohňa alebo iných zdrojov tepla.
- Nepoužívajte s dodatočnou platformou.

Platí pre adaptéry na autosedačky

- Adaptéry sú určené na montáž autosedačiek na rám kočíka YOXI. Na adaptéry môžu byť namontované autosedačky pre deti s maximálnou hmotnosťou 13 kg.
- Ak sa autosedačka používa spolu s kočíkom, v žiadnom prípade nenahrádza kolísku ani detskú postieľku. Ak vaše dieťa potrebuje spánok, mali by ste ho premiestniť do vozíka, kolísky alebo postieľky.
- Používajte iba časti a príslušenstvo, ktoré je dodané spolu s výrobkom alebo je odporúčané výrobcom.

I. ČASTI KOČÍKA

- | | |
|-----------------------|--|
| 1. Rám s košíkom (2) | 3. Predné koleso x2 |
| 4. Zadné koleso x2 | 5. Sedadlo so systémom bezpečnostných pásov (6) i Sieťku proti hmyzu (7) |
| 8. Strieška | 9. Oblúk |
| 10. Fóliová pláštenka | 11. Držiak na pohár |
| 12. Adaptéry | 13. Taška |

II. ROZKLADANIE RÁMU KOČÍKA

Rám (1) s košíkom (2) položte na rovný povrch s rukoväťou smerom nahor. Uvoľnite uzamykací prvok (OBR. A), stlačte sklopné tlačidlo a držte ho (OBR.W.I), pričom rám kočíka rozložte smerom nahor (OBR. B), až pokiaľ nezačujete charakteristický zvuk zaistenia (OBR. C).

III. MONTÁŽ A DEMONTÁŽ PREDNÝCH KOLIES

Zasuňte predné kolesá (3) do príslušných otvorov, až pokiaľ nezačujete zvuk zaistenia (OBR.D). Pre uvoľnenie kolesa stlačte tlačidlo a vytiahnite koleso (OBR.E.I). Kočík má otočný systém predných kolies, ktorý je možné uzamknúť pre priamym smerom. Pre odomknutie posuňte zámok hore/dole (obr.E.II)

IV. MONTÁŽ A DEMONTÁŽ ZADNÝCH KOLIES

Zasuňte osky zadných kolies (4) do príslušných otvorov, až pokiaľ nezačujete zvuk zaistenia (OBR. F). Pre uvoľnenie kolesa stlačte tlačidlo a koleso vytiahnite OBR. G).

VÝSTRAHA! Pred použitím kočíka sa uistite, že všetky kolesá sú správne namontované.

V. POUŽÍVANIE BRZDY

Kočik je vybavený nožnou parkovacou brzdou. Brzdu stačí chodidlom. Keď počujete zvuk zaistenia, brzda sa aktivuje (OBR.H). K odblokovaniu dôjde po zdvihnutí zámku brzdy (OBR.I).

VI. MONTÁŽ/DEMONTÁŽ SEDADLA A STRIEŠKY

Pri montáži sedadla (7) na rám kočíka ho nasuňte na rám, až pokiaľ charakteristicky nezacvakne (OBR. J). Sedadlo je možné namontovať dopredu alebo dozadu voči smeru jazdy (obr.K). Pri demontáži sedadla stlačte tlačidlá (OBR. L.I) na oboch stranách a zdvihnite ho (OBR. L.II).

Montáž striešky začnite vložením kovových háčikov do upevnenia na ráme sedadla (OBR.M.I). Správnu zaistenie signalizuje jemné cvaknutie (obr.M.II). Pretiahnite materiál cez páky sedadla a zaistite materiál striešky štyrmi západkami na operadle sedadla (OBR.N). Pre demontáž striešky stlačte tlačidlá na ráme sedadla, ktoré sa nachádzajú na vnútornej strane háčikov striešky a vytiahnite kovové háčiky z upevnenia (obr. O).

POZOR! Striešku namontujte pred použitím kočíka.

VII. MONTÁŽ OCHRANNÉHO OBLÚKU

Pri montáži ochranného oblúku ho posúvajte na oboch stranách rámu, až pokiaľ nezapadne na miesto (OBR. P). Ak chcete tento prvok demontovať, stlačte tlačidlá na oboch stranách vodidla a vytiahnite ochranný oblúk (OBR. Q).

VIII. BEZPEČNOSTNÉ PÁSY

Bezpečnostné pásy (6) sa musia vždy nastaviť, aby dieťa bolo správne zaistené.

Popruhy tohto kočíka sú prispôsobené už pre novorodencov. Vždy používajte systém zapínania. Pre zaistenie dieťaťa vložte bedrové popruhy do ramenných popruhov (OBR. R), spojte ich tak, aby vytvorili stredovú pracku (OBR. S) a zaistite ich magnetickou prackou, až pokiaľ nezacvakne (OBR. I). Ak chcete pásy odpnúť, stlačte tlačidlá na stredovej pracke (obr. T.II).

IX. POLOHY SEDADLA

Sedadlo má 4 polohy: v ľahu, dve v poloľahu a v sede, nastaviteľné pomocou páčky nastavenia operadla (OBR. U).

X. NASTAVENIE OPIERKY NŮH

Opierku nôh možno nastaviť do jednej z 5 pozícií. Tlačidlá na oboch stranách opierky nôh stlačte súčasne a nastavte ju do zvolenej polohy (OBR.V).

XI. NASTAVENIE RODIČOVSKÉJ RUKOVÄTE

Rodičovská rukoväť sa nastavuje stlačením tlačidla umiestneného v strede rodičovskej rukoväte (obr. I) a nastavením rukoväte do vhodnej polohy. Výšku rukoväte môžete nastaviť do jednej zo 4 úrovní (OBR.W.II).

XII. MONTÁŽ DRŽIAKA NA POHÁR, SIEŤKY PROTI HMYZU, FÓLIOVEJ PLÁŠTENKY, Taška

Držiak na pohár pripievňte na kolík na pravej strane kočíka.

Sieť proti hmyzu natiahnite cez sedadlo (OBR. X.I). Pre jej pripievenie zaistíte sponu pomocou patentných gombíkov na zadnej strane operadla (OBR.X.II)

Fóliovú pláštenku umiestnite na kočík tak, ako je znázornené na OBR. Y.

Zavesiť tašku (13) na rukoväť pomocou závesiek (OBR. AL-AM).

XIII. SKLADANIE KOČIKA

Pri skladaní kočíka s detskou autosedačkou alebo vaničkou najskôr odpojte tieto prvky od rámu kočíka. Kočík je možné zložiť so sedadlom namontovaným dopredu alebo dozadu voči smeru jazdy. Kočík má v zloženom stave stojacu polohu - kolesá je potrebné otočiť opačným smerom než je smer jazdy a zablokovat ich pomocou tlačidla pre priamu jazdu

Kočík je možné zložiť dvoma spôsobmi:

- Sedadlo namontované smerom k rodičovi (OBR. Z) - nastavte operadlo v jednej rovine s rámom (OBR. AA). Ak chcete rám zložiť, stlačte tlačidlo skladania na rukoväti a zatlačte rukoväť dopredu, pričom držte tlačidlo skladania, tak ako je znázornené na obr. 13.AB, až pokiaľ sa západka nezaistí na kolíku (OBR.AC)
- Sedadlo namontované chrbtom k rodičovi (OBR. AD) - nastavte operadlo do tretej polohy, tak ako je znázornené na obrázku (OBR. AE), opierku nôh zdvihnite, tak ako je znázornené na obr.AF. Ak chcete rám zložiť, stlačte tlačidlo skladania na rukoväti a zatlačte rukoväť dopredu, tak ako je znázornené na obr.13.AG, až pokiaľ sa západka nezaistí na kolíku (OBR.AH)

XIV. MONTÁŽ ADAPTÉROV DETSKEJ AUTOSEDAČKY

Adaptéry zasunúť do otvorov v ráme, až pokiaľ nezačujete zvuk zaistenia (OBR.AI). Upozornenie! Skontrolujte, či adaptéry sú namontované správne. Pri montáži detskej sedačky na adaptéry ju zasunúť do určených zásuviek, jednu na každej strane kočíka, až pokiaľ nebudete počuť charakteristické cvaknutie (obr. AJ). Upozornenie! Presvedčte sa, či detská sedačka je správne namontovaná. Pri demontáži detskej sedačky postupujte podľa krokov v opačnom poradí. Pokiaľ chcete odstrániť adaptéry z rámu kočíka, stlačte blokovacie tlačidlá na každom adaptéri (OBR.AK). **POZOR! Detská sedačka na ráme musí byť vždy umiestnená chrbtom k smeru jazdy (dieťa čelom k opatrovateľovi, ktorý riadi kočík).**

XV STAROSTLIVOSŤ A ÚDRŽBA Povinnosťou majiteľa kočíka je zabezpečiť správnu inštaláciu všetkých funkčných prvkov, reguláciu a potrebnú starostlivosť tak, aby ho bolo možné udržať v dobrom technickom stave.

Kočík je potrebné pravidelne kontrolovať z hľadiska potenciálnych problémov. Nižšie sú uvedené dôležité činnosti, ktoré je potrebné vykonávať z hľadiska zaistenia bezpečnosti dieťaťa a dlhej životnosti produktu:





- Skontrolovať odolnosť a bezpečnosť všetkých nitov a spojení.
- Skontrolovať všetky brzdové zariadenia a kolesá, ich pneumatiky a v prípade potreby zabezpečiť ich opravy či výmenu.
- Skontrolovať, či všetky blokovacie zariadenia fungujú správne, s osobitným zohľadnením hlavného a doplnkového zapínania, ktoré musia byť vždy voľne pohyblivé.



Kočík nepoužívajte, ak máme akékoľvek pochybnosti týkajúce sa jeho používania alebo bezpečnosti.

Ak kolesá pištia, je potrebné ich namastiť tenkou vrstvou silikónu. Nesmú sa používať produkty na báze oleja alebo maziva, pretože priťahujú nečistoty, ktoré sťažujú pohyb.

XVI ČISTENIE

V prípade, ak bol podvozok vystavený pôsobeniu slanej vody, odporúčame čo možno najrýchlejšie opláchnutie sladkou vodou (z vodovodu).

	<p>Neprať. Produkt môžete umývať jemne navlhčenou handričkou a šetrným čistiacim prostriedkom.</p>	 <p>Perte ručne za teploty max. 40°</p>
	<p>Prať max. pri teplote 30°C, šetrné pranie.</p>	 <p>Nesušiť v bubnovej sušičke.</p>

 Nebieliť	 Nečistiť chemicky
 Nežehliť	

Produkt neohýbajte ani neukladajte, keď je mokrá, a nikdy ho neukladajte v vlhkom prostredí, pretože by mohlo dôjsť k vytváraniu plesní.

Sietka proti komárom, poťah na sedadlo, strieška na sedadlo, košík, dažďový plášť, taška: Neperte. Produkt možno jemne utrieť vlhkým handrou a miernym čističom, nepoužívajte bieliadlo, nepoužívajte sušičku, neprepínačujte, nepoužívajte chladíč

XVII Záruka

Úplný obsah záručných podmienok je k dispozícii na webovej stránke WWW.KINDERKRAFT.COM

SV

Kära kunder,

Tack för att ni köpte en Kinderkraft-produkt. Våra produkter har utformats med tanke på ditt barns säkerhet och komfort. Barnvagnen är en idealisk lösning för dem som uppskattar kvalitet, modernitet och funktionalitet. Läs manualen och följ dess rekommendationer.

VIKTIGT – LÄS NOGGRANT OCH SPARA FÖR FRAMTIDA BRUK VARNING!

- **Lämna aldrig ditt barn utan uppsikt.**
- **Se till att alla låsanordningar är spärrade innan du använder vagnen**
- **För att undvika skada, se till att barnet är ur vägen när du faller ut och ihop denna produkt**
- **Låt inte barnet leka med denna produkt**
- **Kontrollera att fastsättningsanordningarna för insatsen eller sittedelen är korrekt fastsatta innan vagnen tas i bruk**
- **Denna produkt är inte lämplig för att springa eller åka inlines med.**

• **Använd alltid bältessystemet.**

- • Produkten är avsedd för barn i åldern / vikt: från 0 månader till 22 kg eller upp till 4 år, beroende på vad som kommer först.
- Det rekommenderas att använda ryggstödetts plattaste position för nyfödda
- Produkten är konstruerad för att transportera ett barn i taget.
- Korgens maximala belastning är 5 kg.
- Varje extra last som hängs upp på rullstolens handtag, under ryggstödet eller på sidorna minskar dess stabilitet.
- Den högsta tillåtna vikten för föräldraväskan hängande på vagnens handtag är 1 kg.
- Maximal belastning på kopphållaren är 0,5 kg.
- När du kör över en trottoarkant eller trappsteg, lyft framfjädringen.
- Bromsarna ska vara låsta när du sätter i och tar ut ditt barn.
- Använd endast delar och tillbehör som har levererats eller som rekommenderas av tillverkaren. Använd inte andra delar eller tillbehör.
- Placera inte produkten nära öppen eld eller andra värmekällor.
- Använd inte produkten med en extra plattform.

Gäller adaptrar för bilbarnstolar

- Adaptrarna är utformade för att fästa bilbarnstolar på YOXI vagnens ram. Det är tillåtet att installera bilbarnstolar med en max vikt på 13 kg.
- Om stolen används tillsammans med en barnvagn är den inte en ersättning för en vagg eller spjålsäng. Om barnet behöver sova ska det flyttas till en liggdel, vagg eller spjålsäng.
- Använd endast delar och tillbehör som tillhandahålls eller rekommenderas av tillverkaren.

1. BARNVAGNELEMENT	
1. Ram med korg (2)	3. Framhjul x2
4. Bakhjul x2	5. Säte med säkerhetsbältesystem (6) och myggnät (7)
8. Take	9. Bygel
10. Regnskydd	11. Mugghållare
12. Adaptrar	13. Väska

II FÄLLA UT BARNVAGNSRAMEN

Ramen (1) med korgen (2) ska placeras på en plan yta med handtaget uppåt. Släpp låselementet (FIG.A) och håll ned fällningsknappen medan du fäller ut (FIG. W.)vagnramen uppåt (FIG.B) tills du hör det karakteristiska låsljudet (FIG.C) .

III MONTERING OCH DEMONTERING AV FRAMHJUL

Skjut in framhjulen (3) i de avsedda hålen tills du hör låsljudet (FIG.D). För att frigöra hjulet, tryck på knappen och dra ut hjulet (FIG.E.I). Barnvagnen har ett främre rattsystem med möjlighet att låsa för rak körning. För att låsa upp, flytta låset upp/ner (Fig.E.II)

IV BAKHJUL MONTERING OCH DEMONTERING

Skjut in de bakre hjulaxlarna (4) i de angivna hålen tills du hör låsljudet (Fig. F). För att frigöra hjulet, tryck på knappen och dra ut hjulet (fig.G).

OBS! Innan du använder lastbilen, se till att alla hjul är korrekt monterade.

V BROMSANVÄNDNING

Barnvagnen är utrustad med en fotbroms. Tryck på bromsen med foten. När föregrengsljudet hörs aktiveras bromsen (FIG.H). Upplåsningen sker när bromslåset höjs (FIG. I).

VI MONTERINGS-/DEMONTERING AV SÄTET OCH TAKET

När du installerar sätet (7) på barnvagnramen, skjut det över ramen tills det klickar (FIG.J). Sätet kan monteras framåt eller bakåtvänd (FIG.K). När du tar bort sätet, tryck på knapparna (FIG.L.I) på båda sidor och lyft upp (FIG.L.II).

Starta installationen av taket genom att sätta in metallkrokarna i fästelementen på sätesramen (RYS.M.I). Rätt skydd indikeras med ett försiktigt klick (FIG.M.II). Dra i materialet på sätespakarna och säkra takmaterialet med fyra tryckknappar på ryggstödet (Fig.N) För att ta bort taket, tryck på knapparna på sätesramen, som är placerade på insidan av takkrokarna, och ta bort metallkrokarna från tillbehöret (fig.O)

OBS! Installera taket innan du använder barnvagnen.

VII SÄKERHETSBYGELINSTALLATION

När du installerar säkerhetsbygeln, sätt in den på båda sidor av ramen tills den snäpper (fig. P). För att demontera elementet, tryck på knapparna på båda sidor av glidskenan den och dra ut säkerhetsbygeln (Fig. Q).

VIII SÄKERHETSBÄLTEN

Säkerhetsbältena (6) måste justeras varje gång så att barnet sitter ordentligt fast.

Remmarna på denna vagn är redan anpassade för nyfödda. Använd alltid ett spännsystem. För att säkra barnet, skjut in höftbältena i axelremmarna (FIG.R), anslut dem för att bilda ett mittspänne (FIG.S) och säkra dem med ett magnetiskt spänne tills de snäpper (FIG.T.I). För att lossa bältena, tryck på knapparna på mittspännets (FIG.T.II).

IX SÄTESPOSITIONER

Sätet har 4 lägen: liggande, två lutande och sittande, och är justerbar med ryggstödet justeringsspak (fig. U).

X FOTSTÖD JUSTERING

Fotstödet kan justeras i ett av 5 lägen. Tryck samtidigt på knapparna på båda sidor av fotstödet och ställ in det valda läget (FIG. V).

XI FÖRÄLDERHANDTAG JUSTERING

Justering av förälderns handtag utförs genom att trycka på knappen som finns i mitten av förälderns handtag (Fig.W.I) och ställa in handtaget i ett bekvämt läge. Du kan justera höjden på handtaget till en av de 4 nivåerna (FIG.W.II).

XII INSTALLATION AV MUGGHÅLLARE, MYGGNÄT, REGNFOLIE, Väska

Fäst mugghållaren på dornen på höger sida av barnvagnen .

Dra myggnätet över sätet (FIG.X.I). För att fästa det, säkra fästet med snäpp på ryggstödet (FIG.X.II)

Sätt på regnfilmen på vagnen enligt fig.Y.

Häng väskan (13) på handtaget med hjälp av hängarna (FIG. AL-AM)

XIII HOPFÄLLNING AV BARNVAGNEN

När du fäller ihop barnvagnen med en bilbarnstol eller liggdel, koppla först bort dessa komponenter från barnvagnens ram. Barnvagnen kan fällas ihop med sätet monterat i den främre eller bakre färdriktningen. Barnvagnen har en stående position efter hopfällning - vrid hjulen åt motsatt håll från färdriktningen och lås dem med hjälp av knappen för rakt fram-körning. Barnvagnen kan fällas ihop på två sätt:

- Sätet är monterat mot föräldern (fig. Z) - ställ in ryggstödet lika med ramen (FIG.AA). För att vika ramen, tryck på vikningsknappen på handtaget och tryck handtaget framåt medan du håller fällknappen enligt fig. 13.AB. tills spärren låses på dornen (FIG.AC)
- Sätet monterat bakåt till föräldern (FIG.AD)- ställ ryggstödet i det tredje läget som visas i figuren (FIG.AE). Fotstödet ska höjas som visas i fig.AF För att fälla ihop ramen, tryck på fällknappen på handtaget och skjut handtaget framåt enligt fig. 13.AG. tills spärren låses på dornen (FIG.AH)

XIV MONTERING AV ADAPTRAR OCH BILBARNSTOL

Skjut in adaptrarna i hålen i ramen tills du hör låsljudet (FIG.AI). OBS! Kontrollera att adaptrarna är korrekt monterade. När du monterar sitsen på adaptrarna, för in sitsen i de avsedda skårorna, en på varje sida av vagnen, tills du hör ett karakteristiskt klick (Fig.AJ). Varning: se till att sitsen är korrekt installerad. För att ta bort sitsen, följ stegen i omvänd ordning. För att ta bort adaptrarna från vagnramen, tryck på låsknapparna i var och en av adaptrarna (FIG.AK). **WARNING! Sitsen på ramen måste alltid placeras bakåtvänd (barnet vänd mot vårdaren som kör vagnen).**

XV VÅRD OCH UNDERHÅLL

Det är köparens ansvar att se till att alla funktionselement är korrekt installerade, samt att utföra korrekt underhåll och justeringar för att hålla vagnen i gott skick. Kontrollera vagnen med jämna mellanrum för potentiella problem. Följande är viktiga steg som måste vidtas för att garantera ditt barns säkerhet och för att förhindra att produktens livslängd förkortas:

- Kontrollera styrkan och säkerheten för alla nitar och anslutningar.
- Kontrollera alla immobiliseringsanordningar och hjulen och deras däck och byt ut eller reparera dem vid behov.
- Kontrollera att alla säkerhetsanordningar fungerar ordentligt, med särskild tonvikt på huvud- och extra fästelement som alltid ska kunna röra sig fritt.

Smörj axlarna med ett tunt lager silikon om hjulen knirrar. Använd inte olja eller fettbaserade produkter eftersom de drar till sig smuts som hindrar rörelse.

XVI RENGÖRING

Om chassikomponenterna har utsatts för saltvatten rekommenderar vi att du sköljer dem med färskt vatten (kranvatten) så snart som möjligt.

	Tvätta inte. Produkten kan tvättas försiktigt med en fuktig trasa och ett mildt rengöringsmedel.		Handtvätt på max 40°C
	Handtvätt vid max 40 ° C, skonsam process.		Torktumla ej
	Blek inte		Kan ej kemtvättas
	Stryk inte		

Vik eller förvara inte produkten när den är våt och förvara den aldrig i fuktiga förhållanden, eftersom det kan leda till mögelbildning.

Myggnät, Sitsöverdrag, Sitskapell, Korg, Regnskydd, Väska: Ej tvättbar. Produkten kan försiktigt torkas av med en fuktig trasa och mildt rengöringsmedel, använd inte blekmedel, torktumla inte, stryk inte, kemtvätta inte

XVII GARANTI

Den fullständiga texten till garantivillkoren finns på webbplatsen WWW.KINDERKRAFT.COM



Easy with kids



kinderkraftofficial



kinderkraft



kinderkraftofficial

- (AR)** لضمان مصلحة عملائنا - نحن في خدمتكم! إذا كانت لديكم أي مشكلة مع المنتج الذي حصلتم عليه، فيجوز الاتصال بنا بالطريقة التي تفضلونها.
- (CS)** V zájmu péče o naše klienty - jsme rádi k dispozici! Pokud jste se setkali s nějakým problémem v souvislosti s obdržným výrobkem, kontaktujte nás způsobem, který vám nejvíce vyhovuje!
- (DE)** In Sorge für unsere Kunden - stehen wir gerne zu Ihrer Verfügung! Wenn Sie auf ein Problem mit dem erhaltenen Produkt treffen, treten Sie bitte mit uns in Kontakt in der bequemsten Weise für Sie!
- (EN)** In the interests of our Clients - we are at your disposal! If you have a problem with the product you received, contact us in the most convenient way for you!
- (ES)** ¡Por el bien de nuestros clientes, estamos a su disposición! Si tiene cualquier problema con el producto recibido, póngase en contacto con nosotros de forma más cómoda para usted!
- (FR)** Dans l'intérêt de nos clients - nous sommes à votre disposition! Si vous avez un problème avec le produit que vous avez reçu, contactez-nous de la manière la plus pratique pour vous!
- (HU)** Bármikor állunk az ügyfeleink rendelkezésére! Ha az átvett termékkel kapcsolatban valamilyen problémába ütközött, az Önnek legmegfelelőbb módon vegye fel velünk a kapcsolatot!
- (IT)** Prendersi cura dei nostri Clienti - siamo alla Vostra disposizione! Se hai incontrato un problema con il prodotto che hai ricevuto. Contattaci nel modo piu conveniente per te!
- (NL)** In het belang van onze klanten - staan wij ter beschikking! Als u een probleem met het ontvangen product tegenkomt, neemt contact met ons op via de manier die u het makkelijkste vindt!
- (PL)** W trosce o naszych Klientów - jesteśmy do dyspozycji! Jeśli napotkałeś problem dotyczący otrzymanego produktu, skontaktuj się z nami w najbardziej dogodny dla Ciebie sposób!
- (PT)** Para o conforto dos nossos Clientes - estamos sempre à sua disposição! Se tiver qualquer problema com o nosso produto, entre em contacto conosco de modo mais confortável para si!
- (RO)** In interesul clienților noștri - suntem la dispozitia dumneavoastră! Dacă aveți o problema cu produsul pe care l-ați primit, contactați-ne în modul cel mai convenabil pentru dvs.!
- (RU)** заботясь о наших клиентах, мы находимся в вашем распоряжении. Если вы столкнулись с проблемой, связанной с полученными продукто, свяжитесь с нами наиболее удобным для вас способ!
- (SK)** Náš zákazník je pre nás dôležitý - sme vám k dispozícii! Ak máte akýkoľvek problém súvisiaci s doručeným produktom, kontaktujte nás spôsobom, ktorý vám najviac vyhovuje!
- (SV)** I våra kunders intresse - vi står till ditt förfogande! Om du har problem med den produkt du fick, kontakta oss på det mest praktiska sättet för dig!

International contact:
support@kinderkraft.com
+44 20 4525 0748

منتج / VYROBCE/HERSTELLER/MANUFACTURER/FABRICANTE/
FABRICANT/GYARTÓ/FABBRICANTE/FABRIKANT/PRODUCENT/
FABRICANTE/PRODUCĂTOR/ПРОИЗВОДИТЕЛЬ/VYROBCA/
TILLVERKARE:

**4Kraft Sp. z o.o. ul. Tatrzańska 1/5
60-413 Poznań, Poland**